

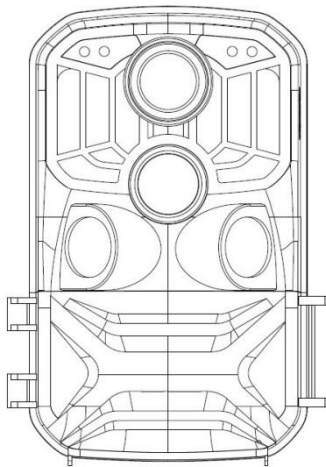

BRAUN®

Benutzerhandbuch ScoutingCam BLACK800
WiFi



Einleitung

Vielen Dank, dass Sie sich für diese Wildkamera entschieden haben. Dieses Produkt ist eine Digitalkamera zur Aufnahme und Beobachtung von Wildtieren. Als Komfortmerkmal und für Nutzerfreundlichkeit haben wir ein detailliertes Handbuch erstellt. In diesem Handbuch wird der Gebrauch des Systems auf dieser Jagdkamera beschrieben. Lesen Sie dieses Handbuch vor Gebrauch sorgfältig durch, damit Sie die Bedienung schnell und korrekt beherrschen.

Der Inhalt dieses Handbuchs dient nur als Referenz und verwendet die neuesten Informationen bei der Vorbereitung des Handbuchs. Die in diesem Handbuch verwendeten Bildschirmanzeigen, Abbildungen usw. dienen einer detaillierteren und intuitiveren Erläuterung der Funktionsweise der Kamera. Aufgrund von Unterschieden bei der Technologieentwicklung und den Produktionschargen können diese geringfügig von Ihrer tatsächlich verwendeten Kamera abweichen.

Verwendungshinweis

Für diese Kamera ist eine Hochgeschwindigkeits-SD-Karte (Multimedia-Speicherkarte) der Klasse 6 oder höher erforderlich.

Anweisungen zur Verwendung der Speicherkarte

- Im Falle einer neu gekauften Speicherkarte für die erste Verwendung oder wenn Daten auf der Speicherkarte vorhanden sind, die von der Kamera nicht erkannt oder die mit anderen Kameras aufgenommen wurden, formatieren Sie zuerst die Speicherkarte.
- Trennen Sie die Kamera von der Stromversorgung, bevor Sie die Speicherkarte einstecken oder herausziehen.
- Nach mehrmaligem Gebrauch kann sich die Leistung der Speicherkarte verschlechtern. Bei verminderter Leistung müssen Sie eine neue Speicherkarte erwerben.
- Die Speicherkarte ist ein elektronisches Präzisionsgerät. Biegen Sie sie nicht, lassen Sie sie nicht herunterfallen und stellen Sie keine schweren Gegenstände auf sie.
- Bewahren Sie die Speicherkarte nicht in einer Umgebung mit starken elektromagnetischen oder magnetischen Feldern auf, z.B. in der Nähe eines Lautsprechers oder Fernsehers.
- Verwenden oder lagern Sie die Speicherkarte nicht in Umgebungen mit hohen oder niedrigen Temperaturen.
- Halten Sie die Speicherkarte sauber und von Flüssigkeiten fern. Wenn sie mit

Flüssigkeit in Kontakt gekommen ist, trocknen Sie sie mit einem weichen Tuch.

- Wenn Sie die Speicherkarte nicht verwenden, bewahren Sie sie in der Kartenhülle auf.
- Beachten Sie, dass die Speicherkarte bei längerer Verwendung heiß wird. Dies ist normal.
- Verwenden Sie die Speicherkarte nicht, nachdem Sie sie in anderen Digitalkameras verwendet haben. Wenn Sie eine Speicherkarte mit dieser Kamera verwenden, formatieren Sie diese zuerst mit der Kamera.
- Verwenden Sie keine Speicherkarte, die mit einer anderen Kamera oder einem anderen Kartenleser formatiert wurde.
- Bei einer der folgenden Aktionen mit der Speicherkarte können die aufgezeichneten Daten beschädigt werden:
 - Unsachgemäße Verwendung der Speicherkarte.
 - Unterbrechen der Stromversorgung oder Entfernen der Speicherkarte, während der Aufnahme, dem Löschen (Formatieren) oder Lesen.

Übersicht

Übersicht

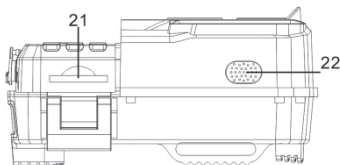
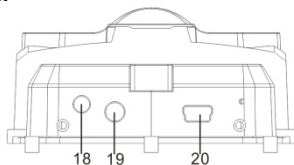
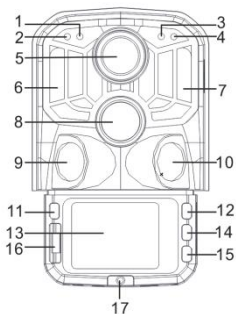

- | | |
|-------------------------------------|---------------------------------------|
| 1. Lichtsensor | 12. Aufwärts-Taste |
| 2. Sekundäre LED PIR-Anzeige | 13. LCD Display |
| 3. LED Systemanzeige | 14. OK / AUFNAHME Taste |
| 4. Haupt LED PIR-Anzeige | 15. Abwärts-Taste |
| 5. Objektiv | 16. AUS / SETUP / EIN Schalter |
| 6. Linke IR-LEDs | 17. Batteriefachdeckel |
| 7. Rechte IR-LEDs | 18. Gleichstromanschluss |
| 8. Haupt-PIR-Sensor | 19. AV-Anschluss |
| 9. Linker PIR-Sensor | 20. USB-Anschluss |
| 10. Rechter PIR-Sensor | 21. SD-Steckplatz |
| 11. MODUS Taste | 22. Lautsprecher |

Tastenfunktion und Anzeige

Taste	Funktionen
Power	Schiebeschalter: 1. AUS 2. Einstellungen 3. EIN
MODE	1. Kurz drücken, um zu Aufnahme, Foto, Wiedergabe und Menü zu wechseln. 2. Im Untermenü kurz drücken, um zum vorherigen Menü zurückzukehren. 3. Kurz im Passwort-Setup-Fenster drücken, um die nächste Setup-Option aufzurufen.
Up	1. Geht im Menüeinstellungsmodus aufwärts. 2. Wählt im Zeiteinstellungs- oder Passwort-Schutzfenster Zahlen oder Zeichen aufwärts aus. 3. 3 Sekunden lang gedrückt halten, um WLAN ein- oder auszuschalten.
OK/SHOT	1. Im Video- oder Fotomenü kurz drücken, um ein Foto oder Video aufzunehmen. 2. In den Menüeinstellungen kurz drücken, um die Auswahl zu bestätigen. 3. In der Zeiteinstellung kurz drücken, um die nächste Einstellungsoption aufzurufen.
Down	1. Geht im Menüeinstellungsmodus abwärts. 2. Wählt im Zeiteinstellungs- oder Passwort-Schutzfenster Zahlen oder Zeichen abwärts aus. 3. Im Wiedergabemodus gedrückt halten, um das Lösch-Menüfenster zum Löschen von Dateien oder zum Sperren von geschützten Dateien aufzurufen.

Erste Schritte

1. Batterie / Netzteil

Stellen Sie sicher, dass in die Kamera Batterien eingelegt wurden, bevor Sie sie verwenden.

- 1.1 Öffnen Sie zuerst das Batteriefach am Kameraboden. Suchen Sie den Batteriefachdeckel und öffnen Sie ihn. Legen Sie 8 AA-Batterien in das Batteriefach ein.

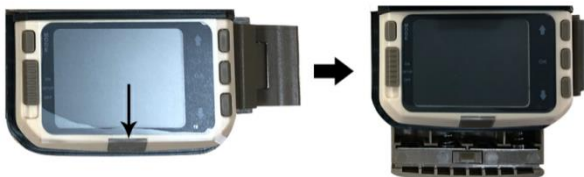

- 1.2 Wenn Sie ein Netzteil (nicht im Lieferumfang enthalten) verwenden, suchen Sie die Gummidichtung auf der Unterseite der Kamera, öffnen Sie sie und schließen das Netzteil an (6 VDC / 2 A).

2. Speicherkarte einlegen

- 2.1 Schieben Sie die SD-Karte gemäß den Anweisungen in den Kartensteckplatz und vergewissern Sie sich, dass die SD-Karte vollständig eingesetzt ist.
- 2.2 Drücken Sie zum Entfernen der Speicherkarte vorsichtig auf ihre Kante, bis sie herauspringt.

Hinweis: Die Kamera hat keinen eingebauten Speicher. Vor der Verwendung muss eine Speicherkarte in die Kamera eingelegt werden. Achten Sie nach dem Einsetzen der Speicherkarte darauf, dass Sie die Speicherkarte zuerst mit der Kamera formatieren.

Systemeinstellungen

1. Ein- und Ausschalten / Systemeinstellungen

Stellen Sie nach dem Einlegen der Batterien in die Kamera den Schiebeschalter auf „SETUP“, um die auf den folgenden Seiten beschriebenen Einstellungen vorzunehmen. Die IR LEDs sind im SETUP-Modus ausgeschaltet.

- 1.1 Stellen Sie den Schiebeschalter von „OFF“ auf „SETUP“. Die Kamera ist eingeschaltet.
- 1.2 Drücken Sie die MODE-Taste, um in den Video-, Foto-, Wiedergabe- oder Menümodus zu wechseln.
- 1.3 Drücken Sie OK, um die Einstellungen unter Menüeinstellungen zu speichern. Klicken Sie kurz auf das Aufnahme- oder Fotofenster, um Bilder oder Videos aufzunehmen.
- 1.4 Drücken Sie die MODE-Taste noch einmal, um zum vorherigen Menü zurückzukehren oder die Menüeinstellungen zu verlassen.
- 1.5 Stellen Sie den Schiebeschalter auf „OFF“, um die Kamera auszuschalten.

2. Betriebsarten

Die Kamera hat drei Betriebsarten: Fotomodus, Videomodus, Foto- und Videomodus.

2.1 Fotomodus

Wählen Sie eine Fotoauflösung: 24MP, 20MP, 16MP, 12MP, 10MP, 8MP, 5MP, 3MP, 2MP. Je größer die Datei ist, desto detaillierter sind die Fotos. Größere Dateien benötigen jedoch mehr Speicherplatz.

2.2 Videomodus

Wählen Sie eine Videoauflösung: 1296P, 1080P, 720P, WVGA, VGA. Je höher die Auflösung, desto detaillierter sind die Videos. Größere Dateien

benötigen jedoch mehr Speicherplatz.

2.3 Foto- und Videomodus

Im Foto- und Videomodus nimmt die Kamera zuerst ein Foto auf und beginnt dann mit der Videoaufnahme.

Hinweis: Die Kamera wechselt in den Energiesparmodus und der Bildschirm wird während der Aufnahme ausgeschaltet. Der Bildschirm kann durch Drücken einer beliebigen Taste der Kamera eingeschaltet werden.

3. Videolänge

Die Videolänge liegt optional zwischen 5 und 180 Sekunden. Je länger die gewählte Aufnahmezeit ist, desto kürzer ist die Betriebszeit. Die voreingestellte Videolänge beträgt 5 Sekunden.

4. PIR-Intervall

PIR-Intervall-Einrichtung. Bei verschiedenen Betriebsarten ist der eingestellte Zeitraum unterschiedlich:

Foto: Einstellzeit für das PIR-Intervall (zwischen 5 Sekunden und 60 Minuten)

Video: Einstellzeit für das PIR-Intervall (zwischen 10 Sekunden und 60 Minuten)

Foto und Video: Einstellzeit für das PIR-Intervall (zwischen 10 Sekunden und 60 Minuten)

Die Kamera nimmt während des gewählten Zeitintervalls keine Bilder oder Videos auf. Dies verhindert, dass auf der Speicherkarte zu viele Dateien gespeichert werden und somit zu viel Speicherplatz beansprucht wird.

5. PIR-Empfindlichkeit

Einstellen der Empfindlichkeit des Hauptsensors: Wenn der Raum sehr klein ist, wählen Sie „High Sensitivity“. Wählen Sie im Freien unter normalen Bedingungen „Medium Sensitivity“. Wenn die externe Umgebung einen großen Einfluss auf die Aufnahme hat (kalte Umgebungen), wählen Sie „Low Sensitivity“.

6. IR-LED

Stellt man die IR-LED-Beleuchtung der Kamera auf „Auto“, passt die Kamera die Helligkeit des Infrarotlichts nachts automatisch an den Ladezustand des Akkus an. Im Aufnahmemodus „Super fine“ leuchten die IR-LEDs am hellsten und der Stromverbrauch ist somit höher. Im Aufnahmemodus „Economy“ leuchten die IR-LEDs am schwächsten, wodurch die Stromverbrauch niedriger ist.

Anmerkungen: Wir empfehlen, den Modus „Auto“ einzustellen, da die Kamera die IR-LED-Beleuchtung entsprechend der Batteriekapazität anpasst.

7. Zeitgesteuerte Aufnahmen

Stellt die zeitgesteuerte Aufnahme der Kamera ein. Wenn Sie beispielsweise den Blüteprozess einer Pflanze beobachten möchten, verwenden Sie diese Funktion und stellen Sie das Intervall zwischen den einzelnen Aufnahmen so ein, dass der gesamte Blüteprozess aufgezeichnet werden kann. Wählen Sie die zeitgesteuerte Aufnahme, drücken Sie die OK-Taste, um dieses Menü zu öffnen und wählen Sie „On“, um ein Zeit-, Minuten- und Sekundenfenster aufzurufen (wenn diese Funktion aktiviert ist, funktionieren die PIR-Haupt- und -Nebensensoren nicht).

8. Überwachungszeitraum

Stellt die Kamerazeit ein, damit sie betriebsbereit ist. Wählen Sie die „Monitor Period“ und wählen Sie dann mit der OK-Taste „On“ aus. Sie können die Start- und Endzeit der Kamera einstellen. Nachdem die Einstellung abgeschlossen ist, wird die Kamera jeden Tag nur für die festgelegte Zeit aktiv und befindet sich die restliche Zeit im Standby-Modus.

9. Datum/Zeit

Stellt Datum und Uhrzeit der Kamera ein. Wählen Sie die Option „Date/Time option“ und drücken Sie die Taste OK, um das Einstellungsdialogfeld aufzurufen. Drücken Sie die Auf- / Abwärts-Taste, um die Ziffer zu ändern und drücken Sie OK, um die aktuelle Ziffer zu bestätigen und die nächste Einstellungsoption aufzurufen. Für das Jahr- / Monat- / Tag-Format: Wählen Sie mit den Auf- und Abwärts-Tasten das Format aus (JJ / MM / TT, MM / TT / JJ, TT / MM / JJ).

Zeitformat: 12- oder 24 Stundenformat.

10. Passwort einrichten

Legt das Einschaltpasswort für die Kamera fest. Öffnen Sie das Menü und wählen Sie „Password Settings“. Drücken Sie dann die OK-Taste, stellen Sie den Schalter auf „On“. Geben Sie eine 4-stellige Zeichenfolge ein, die auf Zahlen zwischen 0 und 9 oder Buchstaben zwischen a und z bestehen kann. Wenn Sie die erste Stelle eingestellt haben, drücken Sie die MODE-Taste, um mit der nächsten Passwortstelle weiterzumachen. Drücken Sie nach Abschluss der Einstellung die Taste OK, um zum vorherigen Menü zurückzukehren. Wenn Sie das Einschaltpasswort vergessen haben, lautet das Standardpasswort der Kamera: „1111“. Geben Sie dieses Passwort ein und achten Sie darauf, dass die Modustaste auf den SETUP-Modus eingestellt ist. Die Kamera kann jetzt entsperrt werden.

11. WLAN automatisch ausschalten

Stellt die Zeit ein, nach der sich WiFi automatisch ausschaltet. Wählen Sie die Option „turn off the WIFI Automatically!“. Drücken Sie die OK-Taste, um das Menü für die Optionen 1 Minute / 2 Minuten / 3 Minuten zu öffnen. Wenn sich die Kamera im Überwachungs- oder SETUP-Modus befindet, nachdem Sie WLAN aktiviert oder die App beendet haben und das Smartphone von der Kamera getrennt wurde, wird WLAN automatisch beendet, wenn die Kamera standardmäßig auf „Automatically turn off the WIFI“ eingestellt ist. Danach kehrt die Kamera automatisch in den ON- oder SETUP-Modus zurück.

12. Wiedergabemodus

12.1 Entfernen Sie die Kamera aus der Installationsposition, stellen Sie den Schalter von „ON“ auf „SETUP“, drücken Sie die MODE-Taste, um in den Wiedergabemodus zu wechseln und drücken Sie die Auf- / Abwärts-Taste, um das aufgenommene Bild oder Video auszuwählen. Drücken Sie die OK-Taste, um die Wiedergabe zu starten und drücken Sie erneut OK, um das Video zu stoppen. Drücken Sie während der Wiedergabe die Aufwärts-Taste, um mit 2-, 4- oder 8-facher Geschwindigkeit vorzuspulen. Drücken Sie die Abwärts-Taste, um 2-, 4- oder 8-facher Geschwindigkeit

zurückzuspulen. Wenn Sie das aktuelle Video während der Wiedergabe nicht wiedergeben möchten, drücken Sie die MODE-Taste, um die aktuelle Wiedergabe zu beenden.

12.2 Lösch- / Sperrschutz

Halten Sie im Wiedergabemodus die Abwärts-Taste gedrückt, um das Löschenfenster aufzurufen:

Löschen:

Rufen Sie mit OK das Löschenmenü auf. Sie können das ausgewählte Bild oder Video auf der Speicherkarte der Kamera löschen. Wählen Sie „Delete Single“ und bestätigen Sie mit OK. Wählen Sie „Delete All“ und bestätigen Sie mit OK. Drücken Sie während des Einstellvorgangs die MODE-Taste, um zum vorherigen Menü zurückzukehren.

Schutz:

Wählen Sie „Lock current“, um zu verhindern, dass die aktuell eingestellte Datei versehentlich gelöscht wird.

Wählen Sie „Unlock current“, um den aktuellen Dateischutz aufzuheben.

Wählen Sie „Lock All“, um zu verhindern, dass alle Dateien auf der Speicherkarte versehentlich gelöscht werden können.

Wählen Sie „Unlock All“, um den Schutz der gesamten Dateien aufzuheben.

13. WLAN-Verbindung mit der APP

Installieren Sie vor der Nutzung der WLAN-Funktion die APP auf dem Smartphone. Laden Sie die App von Google Play oder dem App Store herunter, indem Sie nach „Hunting Cam Pro“ suchen und danach die App installieren.

Schritte zum Verbindungen:

13.1 Schalten Sie WLAN ein.

13.1.1 Wenn sich die Kamera im SETUP-Modus befindet, halten Sie im Video- oder Kameramodus die Aufwärts-Taste 3 Sekunden lang gedrückt. Der Bildschirm zeigt das Verbindungsfenster „WIFI“ an. Die Anzeigen auf der Kamera blinken abwechselnd.

13.1.2 Wenn sich die Kamera im ON-Modus befindet, schalten Sie WLAN

mit der Fernbedienung ein. Wenn Sie auf der Fernbedienung auf „ON“ drücken, leuchtet die Anzeigelampe auf der Fernbedienung ständig. Halten Sie die Taste 3 Sekunden lang gedrückt und lassen Sie los, um die Kamera zu aktivieren. Drücken Sie dann auf der Fernbedienung nach ca. 3 Sekunden erneut „ON“.

Die Anzeigelampe auf der Fernbedienung blinkt schnell und zeigt damit an, dass die WLAN-Funktion der Kamera erfolgreich eingeschaltet wurde. Wenn die Anzeigelampe der Kamera abwechselnd aufleuchtet und WLAN aktiviert ist, sieht das Fenster für die Kameraverbindung wie folgt aus:

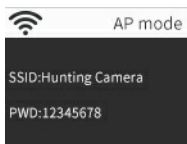

- 13.2 Öffnen Sie auf dem Smartphone die Option „Settings“, öffnen Sie die Option „WLAN“ in den Einstellungen, suchen Sie nach dem WLAN-Namen „Hunting Camera“ und geben Sie das Passwort ein: 12345678. Nachdem die Verbindung erfolgreich hergestellt wurde, wird ein Verbindungsfenster auf der Kamera angezeigt. Der Bildschirm wird nach ca. 2 Minuten ausgeschaltet. Wenn Sie eine beliebige Taste der Kamera drücken, leuchtet der Bildschirm des Geräts erneut auf und die Meldung zur erfolgreichen Verbindung wird wie folgt angezeigt:

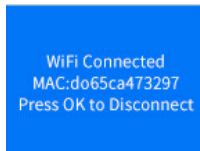

- 13.3 Öffnen Sie die APP „Hunting Cam Pro“ und klicken Sie auf die Schaltfläche Verbinden auf der APP-Oberfläche.
- 13.3.1 Das aufgenommene Bild kann mit der APP in Echtzeit als Vorschau angezeigt, aufgenommen, fotografiert, im Menü festgelegt und die

Datei abgespielt / heruntergeladen / gelöscht werden.



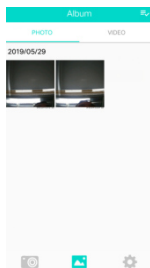
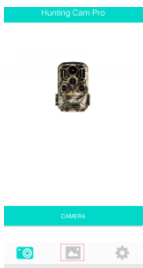







13.3.2 Sie können auf der APP-Oberfläche die heruntergeladenen Fotos oder Videos anzeigen oder auch löschen.



14. WLAN beenden

- 14.1 Halten Sie die Aufwärts-Taste der Kamera 3 Sekunden lang gedrückt, um das WLAN zu beenden. Die Kamera kehrt zum Aufnahme Fenster zurück und die Anzeigelampe erlischt.
- 14.2 Drücken Sie auf der Fernbedienung auf „OFF“. Wenn Sie die Schaltfläche das erste Mal drücken, leuchtet die Anzeigelampe auf der Fernbedienung ständig. Wenn Sie die Schaltfläche ein zweites Mal drücken, blinkt die Anzeigelampe auf der Fernbedienung schnell und zeigt damit an, dass die WLAN-Funktion erfolgreich ausgeschaltet wurde. Die Kamera wechselt automatisch in den „ON“- oder SETUP-Modus.
- 14.3 Nach Verwendung der APP können Sie im APP-Menü „Exit WIFI“ auswählen. Sie können die WLAN-Funktion ausschalten und die Kamera wechselt automatisch in den „ON“- oder SETUP-Modus.
- 14.4 Wenn Sie vergessen, die WLAN-Funktion der Kamera zu beenden oder zu verlassen, werden nach dem Einschalten der Kamera oder der Verwendung der verbundenen App die Kamera und das Smartphone ebenfalls getrennt. Nachdem die Kamera standardmäßig auf „automatically turn off the WIFI“ eingestellt ist, beendet die Kamera die WLAN-Funktion und kehrt automatisch in den ON- oder SETUP-Modus zurück.

15. APP-SYMBOLS:

	Aufnahmemodus		Fotomodus
	Wiedergabemodus		APP-Menü einrichten
	Rückkehr in das vorherige Menü		Mehrfachauswahl
	Mehrfachauswahl deaktivieren		Herunterladen
	Löschen		Freigabe

Beschreibung des Betriebsmodus

1. Kamera ausrichten

Im Testmodus (SETUP) können Sie den optimalen Aufnahmewinkel und Aufnahmebereich der Kamera ermitteln.

- 1.1 Überlegen Sie beim Ausrichten, ob der Einsatz der Seitenbewegungssensoren sinnvoll sein kann, um die gewünschten Beobachtungsergebnisse zu erzielen.
- 1.2 Richten Sie die Kamera wie folgt aus:
 - 1.2.1 Befestigen Sie die Kamera an einem Baum oder einem ähnlichen Objekt in einer Höhe von 1-2 Metern und richten Sie die Kamera in die gewünschte Richtung aus. Bewegen Sie sich dann langsam von einer Seite des Zielbereichs zur anderen Seite. Beobachten Sie dabei die LED der Bewegungsanzeige.
 - 1.2.2 Wenn diese blau aufleuchtet, wurden Sie von einem der aktivierten Seitenbewegungssensoren erkannt. Wenn sie rot aufleuchtet, wurden Sie vom Frontbewegungssensor erkannt. Auf diese Weise können Sie die beste Ausrichtung der Kamera ermitteln.
 - 1.2.3 Die Bewegungsanzeige leuchtet nur auf, wenn sich der Schiebeschalter in der Position „SETUP“ befindet und einer der Bewegungssensoren eine Bewegung erkannt hat. Während des normalen Betriebs erfolgt in diesem Bereich keine LED-Anzeige.
 - 1.2.4 Achten Sie darauf, dass die Kamera während des Betriebs keinen unnötigen Störungen ausgesetzt ist. Schützen Sie sie vor direkter Sonneneinstrahlung, heißen Objekten oder Ästen in der Nähe. Der Erfassungsbereich des Sensors beträgt ca. 120 Grad und das Objektiv hat einen Aufnahmewinkel von ca. 90 Grad.

2. Normaler Betriebsmodus

In diesem Modus wird die Aufnahme vom Sensor ausgelöst. Rufen Sie den Überwachungsmodus auf, indem Sie in die Position „ON“ umschalten. Die LED erlischt nach 5 Sekunden. Die Kamera beginnt selbständig zu arbeiten und wechselt in den Standby-Modus. Sobald ein Tier den Erfassungsbereich betritt und vom sekundären Sensor erfasst wurde, wird die Kamera aktiviert

und die Bewegung erkannt. Bewegt sich das Tier weiter in den vom Hauptsensor erfassten Bereich, nimmt die Kamera automatisch ein Bild oder Video auf. Wenn das Tier den vom Sensor erfassten Bereich verlässt, schaltet sich die Kamera aus und kehrt in den Standby-Zustand zurück.

3. Nachtbetriebsmodus

- 3.1 In der Nacht sorgen die Infrarot-LEDs auf der Vorderseite der Kamera für das erforderliche Licht zur Aufnahme von Bildern. Mit den LEDs kann die Kamera Bilder in einem Umkreis von 3 bis 20 m aufnehmen. Reflektierende Objekte können jedoch zu einer Überbelichtung führen.
- 3.2 Beachten Sie, dass Nachtaufnahmen schwarzweiß sind. Wenn Sie ein Video über einen längeren Zeitraum aufnehmen, kann niedrige Spannung einen großen Einfluss auf die Stabilität der Kamera haben. Im Falle von niedriger Spannung ist es daher besser, nachts nicht aufzunehmen.

1. TV-Anschluss

Die Kamera kann das Videosignal an einen externen Monitor oder den Videoeingang eines Fernsehers übertragen. Befolgen Sie auch die Anweisungen des jeweiligen Wiedergabegeräts.

- 1.1 Schalten Sie den Fernseher ein und verbinden Sie ihn über ein Datenkabel mit der Kamera.
- 1.2 Schalten Sie die Kamera ein und stellen Sie den Betriebsart-Wahlschalter auf „SETUP“.
- 1.3 Wenn die Kamera erfolgreich mit dem Fernseher verbunden wurde, wird der LCD-Bildschirm schwarz und das aufgenommene Bild wird auf dem Fernsehbildschirm angezeigt.

2. Übertragen von Aufnahmen an einen Computer

Nachdem die Kamera an den Computer angeschlossen und in den Wechseldatenträgermodus gewechselt wurde, wird im Fenster „Arbeitsplatz“ ein Wechseldatenträger hinzugefügt. Die aufgenommenen Fotos oder Videos sind im Verzeichnis „DCIM“ des Wechseldatenträgers gespeichert. Es gibt zwei Ordner: In „MOVIE“ sind die aufgenommenen Videodateien und in „PHOTO“ sind die aufgenommenen Bilddateien gespeichert. Öffnen Sie diese beiden Verzeichnisse, um die Dateien auf die Festplatte Ihres Computers zu kopieren.



Hinweis: Um einen Datenverlust beim Kopieren von Fotos / Videos zu vermeiden, ziehen Sie nicht das Kabel ab und entnehmen Sie nicht die Speicherkarte.

BRAUN PHOTO TECHNIK GmbH

Merkurstr. 8/72184 Eutingen/Germany

www.braun-phototechnik.de/post@braun-phototechnik.de

Technische Daten

Bildsensor	8MP CMOS-Sensor
Funktionsmodi	Videoaufnahme / Foto / Wiedergabe / Menü
Objektiv	F2,5 f = 3,6 mm
Display	2,0 Zoll LCD
Bildauflösung	24MP / 20MP / 16MP / 12MP / 10MP / 8MP / 5MP / 3MP / 2MP
Videoauflösung	1296p / 1080p / 720p / WVGA / VGA
Speichermedium	SD-Karte (max. 32 GB, Klasse 10)
Formatieren	JPG, MP4
USB-Verbindung	USB 2.0
Ein-/Austaste	8 AA-Batterien (6,0 VDC, 2 A optional)
Sprache	Englisch / Chinesisch / Deutsch / Französisch / Italienisch / Spanisch / Portugiesisch / Niederländisch / Japanisch / Dänisch / Schwedisch
Abmessungen	95 x 137,5 x 64 mm

Hinweis: Änderung der technischen Daten aufgrund von Aktualisierungen vorbehalten. Betrachten Sie das aktuelle Produkt als Standardprodukt.



BRAUN[®]

User Manual ScoutingCam BLACK800 WiFi

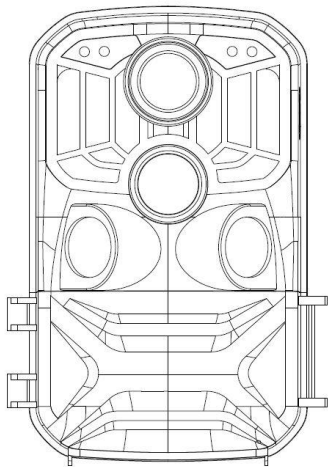

Introduction

Thank you for purchasing this hunting camera. This product is a digital camera dedicated to recording and observing wildlife. For your convenience and ease of operation, we have created a detailed manual. This manual instructs how to use the system on this hunting camera. Please read this manual carefully before use so that you can quickly and correctly master the method.

The contents of this manual are for reference only and use the latest information in the preparation of the manual. The screen displays, illustrations, etc. used in this manual are for a more detailed and intuitive explanation of the operation of the camera. Due to differences in technology development and production batches, they may differ slightly from the camera you actually use.

Usage Notice

High-speed SD card (multimedia memory card) at Class 6 or above is required for this camera.

Instructions for using the memory card

- In case of a newly purchased memory card for first time use, or data available in the memory card unrecognized by the camera or image captured by other cameras, please ensure that the memory card is formatted first;
- Before plugging in or unplugging the memory card, first disconnect the power supply of the camera;
- After using for many times, performance of the memory card may be lowered. In case of lowered performance, a new memory card is needed to purchase;
- The memory card is a precise electronic device. Please don't bend it and keep it from falling or heavy load;
- Do not keep the memory card in an environment with a strong electromagnetic or magnetic field, like near a speaker or TV receiver;
- Do not use or keep the memory card in an environment with overly high or low temperature;
- Keep the memory card clean and away from contact with liquid. In case of contacting liquid, please dry it with a soft cloth;
- In case of keeping the memory card idle, place it into the card sleeve;
- Please note that the memory card will get hot after long-term use, and this is normal;
- Do not use the memory card after having used it in other digital cameras. When using a memory card with this camera, please first format it with the camera;

- Do not use the memory card having formatted on another camera or card reader;
- In case of one of the following actions with the memory card, the recorded data may be damaged:
 - Improper use of the memory card.
 - Disconnecting the power supply or removing the memory card during recording, deleting (formatting) or reading.

Appearance

Appearance

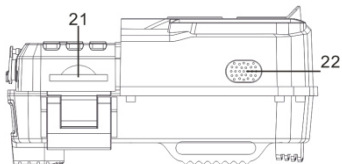
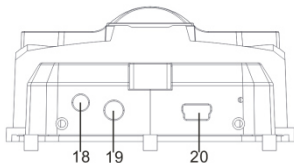
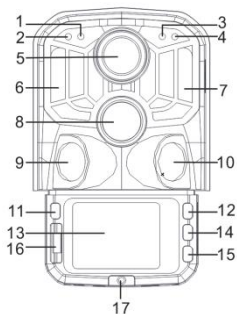

- | | |
|-----------------------------------|--------------------------------------|
| 1. Photosensitive sensor | 12. Up button |
| 2. Secondary PIR indicator | 13. LCD |
| 3. System indicator | 14. OK/SHOT |
| 4. Main PIR indicator | 15. Down button |
| 5. Lens | 16. OFF/SETUP/ON |
| 6. Left IR LED | 17. Battery compartment cover |
| 7. Right IR LED | 18. DC connector |
| 8. Main sensor | 19. AV connector |
| 9. Left sensor | 20. USB Port |
| 10. Right Sensor | 21. SD Slot |
| 11. MODE | 22. Speaker |

Button function and indicator

Button	Functions
Power	Pull switch: 1. OFF 2. SETUP 3. ON
MODE	1. Short press to switch to recording, photo, playback and menu. 2. In the submenu, short press to return to the previous menu. 3. Short press on the password setup interface to enter the next setup option.
Up	1. In the menu setting mode, you can select upwards. 2. In the time setting or password protection interface, you can select numbers or characters upwards. 3. Press and hold for 3 seconds to open or exit WIFI.
OK/SHOT	1. In the video or photo interface, short press to take a photo or video. 2. Under menu settings, short press to confirm. 3. Under the time setting, short press to enter the next setting option.
Down	1. In the menu setting mode, you can select down. 2. In the time setting or password protection interface, you can select numbers or characters down. 3. In playback mode, long press to pop up the delete menu window, delete files or lock protection files.

Getting started

1. Battery/Adapter

Please make sure to place batteries in the camera before using.

- 1.1 First open the camera by swiveling the base plate. Find the battery compartment cover to open it. Insert 8pcs AA batteries into the battery slot.

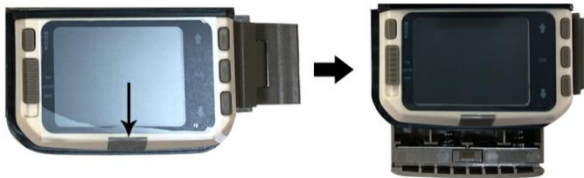

- 1.2 When using the power adapter (not included in delivery), find the rubber seal on the bottom of the camera and open it, then plug it into the power supply (DC DC6V-2A).

2. Inserting memory card

- 2.1 Push the SD card into the card slot according to the instruction, and make sure the SD card is fully inserted.
- 2.2 To remove the memory card, gently press the edge of the memory card until it pops out.

Note: The camera does not have built-in memory. A memory card must be inserted into the camera before using. After inserting the memory card, make sure to format the memory card on the camera first.

System settings

1. Power on and off/System settings

After placing the batteries into the camera, put the operating mode selector switch to “SETUP” position to make the settings described on the following pages. In SETUP mode, the infrared lamp is closed.

- 1.1 To put the operating mode selector switch from “OFF” to “SETUP”, the camera is on.
- 1.2 Press MODE button to switch to video, photo, playback and menu modes.
- 1.3 Press OK to save the Settings under menu Settings. In the interface of recording or photographing, short press to take pictures or record videos.
- 1.4 Press the MODE button one more time to return to previous menu or exit the menu settings.
- 1.5 Put the operator mode selector switch to “OFF” to power off the camera.

2. Working modes

There are three working modes in the camera: Photo mode, Video mode, Photo+ Video mode.

2.1 Photo mode

Select a photo resolution: 24M.20M.16M.12M.10M.8M.5M.3M.2M. The larger the file size is, the more detailed the photos are. However, the larger size files take more memory space to store.

2.2 Video mode

Select the video resolution: 1296P.1080P.720P.WVGA.VGA. The higher the resolution is, the more detailed the videos are. However, the larger size files take more memory space to store.

2.3 Photo+Video mode

In Photo+Video mode, the camera first takes a photo and then starts filming video.

Note: The camera will enter power save mode and screen turns off when recording. The screen can be turned on by pressing any key on the camera.

3. Video length

The video length is optional between 5-180 seconds. The longer the recording time selected, the shorter the operating time is. The preset video length is 5 seconds.

4. PIR Interval

The PIR interval setup. When different modes are selected, the set time period is different:

Photo: PIR interval setting time (between 5 seconds and 60 minutes)

Recording: PIR interval setting time (between 10 seconds and 60 minutes)

Photo+Video: PIR interval setting time (between 10 seconds and 60 minutes)

The camera does not record any images or videos during the selected time interval. This can prevent the memory card from storing too many files and taking up memory capacity.

5. PIR Sensitivity

Set the sensitivity of the main sensor: if the environment in the room is very small, you should choose “high sensitivity”. When outdoors, select “medium sensitivity” for normal conditions. When the external environment has a great influence on shooting, select “Low Sensitivity” for cold environments.

6. IR LED

Set the camera IR LED light “Auto”: the camera automatically adjusts the brightness of the infrared light according to the status of the battery capacity during the night. Under “Super fine “shooting mode, the IR LEDs will be the brightest and the power consumption is high. Under “Economy“ shooting mode, the IR LEDs work in the weakest status, and therefore the power consumption is low.

Remarks: It is recommended to set to “Auto“ mode, because the camera will adjust the IR LED light according to the battery capacity.

7. Timed shooting

Set the timed shooting of the camera. For example, if you want to observe the flowering process of a plant, apply this function and set the interval between each shot to record the whole process of flowering. Select timed shooting, press OK button to open this menu, select “On” to pop up a time, minute, second window to set up (when this function is turned on, PIR main and sub sensors do not work).

8. Monitoring period

Set the camera time to work. Select the “Monitor Period”, and then press the OK button to select “On”. You can set the start time and end time of the camera. After the setting is completed, the camera will only work for the sub-set time every day and the other time is in the standby state.

9. Date/Time

Set the camera date/time setting. Select “Date/Time option”, press OK button to pop up the settings dialog box. Press the Up/Down button to change the number, press OK to confirm the current number and enter the next setting option. For the year/month/day format: press the up and down buttons to select the format (YY/MM/DD, MM/DD/YY, DD/MM/YY)

Time format: 12 or 24 hour system.

10. Password set up

Set the camera's power-on password. Open the menu and select "Password Settings", and then press the OK button, set the switch to the "on" position, set a 4-digit number between 0-9 or letter between a-z. When the first position is set, press the MODE button to enter the next password setting. After the setting is completed, press the OK button to return to the previous menu. If you forget the power-on password, the default password of the camera is: "1111", you can enter this password and make sure the mode button is adjusted to the SETUP mode. The camera can now be unlocked.

11. Turn off WIFI automatically

Set the time of the camera to turn off automatically. Select the "turn off the WIFI Automatically" option; press the OK button to open the menu for 1 minute/2 minutes/3 minutes. When the camera is in the monitor or SETUP mode, after opening WIFI or finished use the APP and the phone is disconnected from the camera, the camera automatically exits WIFI. When the camera defaults to "Automatically turn off the WIFI" time. Then the camera will return to the ON or SETUP mode automatically.

12. Playback mode

12.1 Remove the camera from the installation position, switch the switch from "ON" to "SETUP", press the MODE button to switch to the playback mode, press the up/down button to view the captured picture or video, press the OK button to start playing, and press OK again to stop the video. During playback, press the up button to fast forward 2 times, 4 times, 8 times; press the down button to rewind -2 times, -4 times, -8 times. If you do not want to play the current video during playback, press the MODE button to exit the current playback.

12.2 Delete/Lock protection

In playback mode, long press the down button to pop up the delete window:

Delete:

Press OK to enter the delete menu. You can delete the selected picture or video in the camera's memory card, select "Delete Single" and press OK to confirm. Select "Delete All" and press OK to confirm. Press MODE button during the setting process to return to the previous menu.

Protection:

Select "Lock current" to prevent the currently set document from being deleted accidentally.

Select "Unlock current" to release current document protection.

Select "Lock All" to prevent all documents on the memory card from being accidentally deleted.

Select "Unlock All" to remove all document protection.

13. WIFI APP connection

Before using the WiFi function, please install the APP on the smartphone. Please download and install the app from Google Play or the App Store by searching "Hunting Cam Pro".

Connection steps:

13.1 Turn on WiFi.

13.1.1 When the camera is in the SETUP mode, press and hold 3S up button in the video or camera mode. The screen displays the "WIFI" connection interface. The indicators flash alternately on the camera.

13.1.2 When the camera is in ON mode, use the remote control to turn on WIFI. When pressing "ON" on the remote control, the indicator light on the remote control is always on, press 3S and release to wake up the camera, then press "ON" on the remote control again after about 3S.

You will see that the indicator light on the remote controller flashes rapidly, indicating that the camera's WiFi has been successfully turned on. When the camera lights up alternately, the camera has open WIFI, the camera connection interface is as shown below:

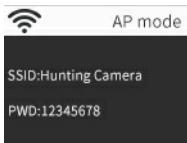

- 13.2 Open the phone "Settings", open the "WLAN" option in the settings, search for the camera's WIFI name "Hunting Camera", and enter the original password: 12345678, you will see the camera has a connection interface after the connection is successful. The screen will be turned off in about 2 minutes; if you press any button on the camera, the machine screen will light up again, and the connection success message will be displayed as shown below:

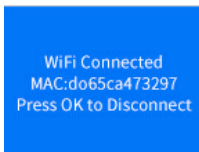

- 13.3 Open the "Hunting Cam Pro" APP and click the connect button on the APP interface.
- 13.3.1 The picture being taken can be previewed in real time on the APP, and can be recorded, photographed, menu set, and file playback/download/delete.



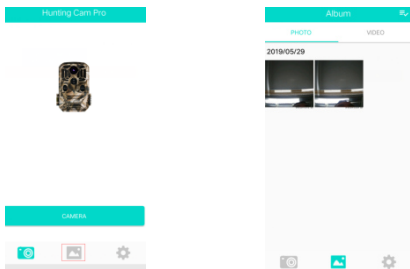







13.3.2 You can view files under the APP interface for photo or video which have been downloaded, you can also delete them.



14. Exit WIFI

- 14.1 Press and hold the UP button on the camera for 3 seconds to exit WIFI. The camera returns to the recording interface and the indicator light turns off.
- 14.2 Press “OFF” on the remote control. If you press the first time, you can see that the indicator light on the remote control is always on. Press a second time and you will see that the indicator light on the remote control flashes quickly, indicating that the WIFI has been successfully turned off. The camera will automatically enter the “ON” mode or SETUP mode.
- 14.3 After using the APP, you can select “Exit WIFI” in the APP menu. You can turn off WIFI and the camera will automatically enter “ON” mode or SETUP mode.
- 14.4 After the camera is turned on or the connected app is used, the camera and the mobile phone network are also disconnected when you forget to close or exit the camera WIFI. After the camera defaults to “automatically turn off the WIFI” time, the camera automatically exits WIFI and the camera automatically returns to the ON or SETUP mode.

15. APP ICON:

	Recoding mode		Photo Mode
	Playback mode		APP menu setup
	Return to the previous menu		Multiple choice
	Turn off multiple choice		Download
	Delete		Share

Working mode description

1. Aligning the camera

In the test (SETUP) mode, you can calculate the optimal shooting angle and camera range of the camera.

1.1 During alignment consider whether the use of the side motion sensors may be useful for attaining the desired observation results.

1.2 Align the camera as follows:

1.2.1 Fasten the camera to a tree or similar object at a height of 1-2 meters and align the camera in the desired direction. Then move slowly from one side of the target area to the other side. While doing this, monitor the motion display LEDs.

1.2.2 If this lights up in blue, you have been detected by one of the activated side motion sensors. If it lights up in red, you have been detected by the front motion sensor. In this way, you can work out the best alignment for the camera.

1.2.3 The motion display only lights up when operating mode selector switch is in the SETUP position and one of the motion sensors has detected movement. During normal operation, there will be no LED display in this area.

1.2.4 Make sure that the camera is not subject to unnecessary interference while it is working. Keep away from direct sunlight, hot objects or near branches. The sensor's detection range is about 120 degrees, and the lens can shoot about 90 degrees.

2. Normal working mode

In this mode, shooting is triggered by the sensor. Enter the monitor mode by switching to "ON" position, and the LED will go out after 5 seconds. The camera starts to operate independently and enters standby mode. Once an animal enters the detection area detected by the secondary sensor, the camera will be activated and motion will be detected. If the object continues to move to the area detected by the main sensor, the camera will automatically take a picture or video. If the animal leaves the area detected by the sensor, the camera will turn off and return to standby state.

3. Night working mode

- 3.1 During night the infrared LEDs on the front of the camera provide the required light for taking pictures. The LEDs make the camera to shoot pictures within 3m-20m. However, reflective objects can cause overexposure.
- 3.2 Please note that pictures taken in night are black and white. When recording a video for a long time, the low voltage may have great influence on the stability of the camera. So in case of the low voltage, it better not to record in the evening.

Videos/photos/data output

1. TV connections

The camera can transfer the video signal to an external monitor or the video input of a television set. Please also follow the instructions of the respective playback device.

- 1.1 Open the TV, connect the TV with the camera through data cable.
- 1.2 Open the camera, and slide the operating mode selector switch to "SETUP".
- 1.3 After a successful connection, the camera is connected to the TV, the LCD screen will turn black, and the captured picture will be displayed on the TV screen.

2. Transferring recordings to a computer

After the camera is connected to the computer and enters the removable disk mode, a removable disk will be added in the "My Computer" window. The captured photos or videos are stored in the "DCIM" directory of the removable disk. There are two folders: MOVIE stores the captured video files, PHOTO stores the captured image files; enter these two directories to copy the file to your computer's hard disk.



Note: In case of data loss, please don't disconnect the cable or take out the memory card when copying photos/videos.

BRAUN PHOTO TECHNIK GmbH

Merkurstr. 8/72184 Eutingen/Germany

www.braun-phototechnik.de/post@braun-phototechnik.de

Technical Specifications

Image sensor	8MP CMOS sensor
Function modes	Video recording/Photo/Playback/Menu
Lens	F2.5 f=3.6mm
Screen	2.0 inch LCD
Photo resolution	24M/20M/16M/12M/10M/8M/5M/3M/2M
Video resolution	1296P/1080P/720P/WVGA/VGA
Memory type	SD card(up to 32GB max)
format	JPG, MP4
USB connection	USB 2.0
Power	8x AA Battery (DC 6.0V 2A optional)
language	English/Chinese/German/French/Italian/Spanish/ Portuguese/Dutch/Japanese/Dansk/Svenska
Dimensions	95×137.5×64mm

Note: Specification could be subject to modification due to updates. Please regard the actual product as the standard form.



BRAUN®

Manuel d'utilisation de la caméra Wi-Fi
ScoutingCam BLACK800

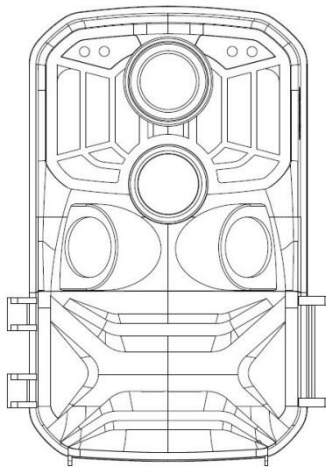

Introduction

Nous vous remercions pour l'achat de cette caméra de chasse. Ce produit est une caméra numérique dédiée à l'observation et à l'enregistrement des animaux. Pour votre commodité et la facilité d'utilisation, nous mettons à votre disposition ce manuel détaillé. Il vous explique comment utiliser cette caméra de chasse. Veuillez lire attentivement le manuel avant de l'utiliser, afin de pouvoir rapidement et correctement maîtriser son fonctionnement. Les instructions contenues dans ce manuel sont fournies uniquement à des fins de référence, et s'appuient sur les informations les plus récentes. Les affichages à l'écran, les illustrations, etc. utilisés dans ce manuel sont destinés à fournir une explication plus détaillée et intuitive du fonctionnement de la caméra. En raison des différences liées au développement de la technologie et aux lots de production, ces affichages, illustrations, etc. peuvent légèrement différer de la caméra que vous utilisez.

Avis d'utilisation

Cette caméra nécessite une carte SD à haut débit (carte mémoire multimédia) de classe 6 ou supérieure.

Instructions concernant l'utilisation de la carte mémoire

- Si vous utilisez pour la toute première fois une carte mémoire nouvellement achetée, ou si les données contenues dans la carte mémoire ne sont pas reconnues par la caméra ou si la carte mémoire contient des images capturées avec d'autres caméras, veuillez à formater au préalable la carte mémoire ;
- Avant de connecter ou déconnecter la carte mémoire, veuillez d'abord couper l'alimentation de la caméra ;
- Après plusieurs utilisations de la carte mémoire, ses performances peuvent décroître. Dans ce cas, vous devez acheter une nouvelle carte mémoire ;
- La carte mémoire est un dispositif électronique de précision. Évitez de la plier, de la laisser tomber ou de la placer sous des objets lourds ;
- Ne placez pas la carte mémoire dans un environnement avec un champ magnétique ou électromagnétique puissant, par exemple un haut-parleur ou un récepteur TV ;
- Évitez d'utiliser ou de stocker la carte mémoire dans un environnement en sur ou sous-température ;
- Gardez la carte mémoire propre et à l'abri de tout contact avec des liquides. En cas de contact avec un liquide, essuyez la carte à l'aide d'un chiffon doux ;
- En cas d'inutilisation prolongée de la carte mémoire, veuillez la ranger dans un porte-carte mémoire ;

- Veuillez relever que la carte mémoire chauffe après une utilisation prolongée, ce qui est tout à fait normal ;
- N'utilisez pas la carte mémoire après l'avoir utilisée dans d'autres caméras numériques. Avant d'employer une carte mémoire avec cette caméra, veuillez à la formater au préalable avec la caméra ;
- N'utilisez jamais une carte mémoire formatée à l'aide d'une autre caméra ou d'un autre lecteur de carte ;
- Les données enregistrées dans la carte mémoire peuvent être endommagées dans l'un des cas ci-dessous :
 - Mauvaise utilisation de la carte mémoire ;
 - Déconnexion de l'alimentation ou retrait de la carte mémoire pendant l'enregistrement, la suppression (formatage) ou la lecture des données.

Apparence

Apparence

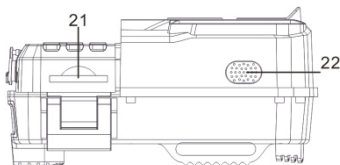
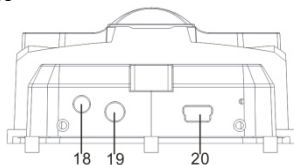
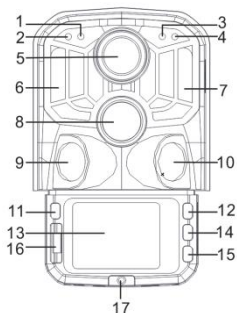

1. Capteur photosensible
2. Voyant PIR secondaire
3. Voyant système
4. Voyant PIR principal
5. Objectif
6. Voyant LED IR gauche
7. Voyant LED IR droit
8. Capteur principal
9. Capteur gauche
10. Capteur droit
11. MODE
12. Touche vers le haut
13. Écran LCD
14. OK/CAPTURE
15. Touche vers le bas
16. ARRÊT/RÉGLAGES/MARCHE
17. Couvercle du compartiment à piles
18. Connecteur CC
19. Connecteur AV
20. Prise USB
21. Fente pour carte SD
22. Haut-parleur

Fonction et voyant des touches

Touche	Fonctions
Power	Commutateur à tirette : 1. Arrêt 2. RÉGLAGES 3. ON
MODE	1. Appuyez brièvement pour démarrer un enregistrement, prendre une photo, lire un fichier ou ouvrir le menu. 2. Dans le sous-menu, appuyez brièvement dessus pour revenir au menu précédent. 3. Appuyez brièvement sur l'interface de configuration du mot de passe pour passer à l'option de réglages suivante.
Up	1. Dans le mode de réglage du menu, vous pouvez effectuer une sélection vers le haut. 2. Dans l'interface de réglage de l'heure ou de sécurisation du mot de passe, vous pouvez sélectionner des chiffres ou des caractères vers le haut. 3. Appuyez pendant 3 secondes pour activer ou désactiver le Wi-Fi.
OK/SHOT	1. Dans l'interface photo ou vidéo, appuyez brièvement pour prendre une photo ou une vidéo. 2. Dans le mode de réglage du menu, appuyez brièvement pour confirmer. 3. Pendant le réglage de l'heure, appuyez brièvement pour passer à l'option de réglage suivante.
Down	1. Dans le mode de réglage du menu, vous pouvez effectuer une sélection vers le bas. 2. Dans l'interface de réglage de l'heure ou de sécurisation du mot de passe, vous pouvez sélectionner des chiffres ou des caractères vers le bas. 3. En mode de lecture, appuyez longuement pour ouvrir la fenêtre du menu de suppression afin d'effacer des fichiers ou de les protéger par verrouillage.

Pour commencer

1. Piles/adaptateur

Veillez à insérer des piles dans la caméra avant de l'utiliser.

- 1.1 Pour commencer, ouvrez la caméra en faisant pivoter la plaque de base. Repérez le couvercle du compartiment à piles et ouvrez-le. Insérez 8 piles de type AA dans l'emplacement dédié.

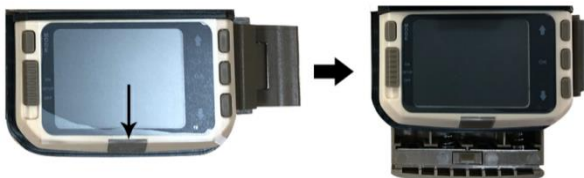

- 1.2 En cas d'utilisation d'un adaptateur (non fourni), repérez le joint en caoutchouc sur la partie inférieure de la caméra et ouvrez-le, puis branchez-y le connecteur d'alimentation (6 CC/2 A).

2. Insertion de la carte mémoire

- 2.1 Insérez la carte SD dans la fente pour carte mémoire en respectant les instructions. Veillez à insérer entièrement la carte SD.
- 2.2 Pour retirer la carte mémoire, appuyez délicatement sur son bord jusqu'à ce qu'il soit éjecté.

Remarque : la caméra n'est pas équipée d'une mémoire intégrée. Vous devez y insérer une carte mémoire avant toute utilisation. Une fois la carte mémoire insérée, veuillez préalablement à la formater sur la caméra.

Réglages système

1. Marche et arrêt, réglages système

Une fois les piles insérées dans la caméra, réglez le sélecteur de mode de fonctionnement sur la position « SETUP » pour effectuer les réglages décrits dans les pages ci-dessous. En mode « SETUP », la lumière infrarouge est éteinte.

- 1.1 Réglez le sélecteur de mode de fonctionnement de la position « OFF » vers « SETUP » pour allumer la caméra.
- 1.2 Appuyez sur la touche « MODE » pour commuter entre les modes vidéo, photo, lecture et menu.
- 1.3 Appuyez sur « OK » pour enregistrer les réglages dans le menu de réglages. Dans l'interface d'enregistrement ou de prise de vue, appuyez brièvement pour prendre des photos ou enregistrer des vidéos.
- 1.4 Appuyez à nouveau sur la touche « MODE » pour revenir au menu précédent ou quitter le réglage du menu.
- 1.5 Réglez le sélecteur de mode de fonctionnement sur « OFF » pour arrêter la caméra.

2. Modes de fonctionnement

La caméra comporte trois modes de fonctionnement : photo, vidéo et photo+vidéo.

2.1 Mode photo

Sélectionnez la résolution photo : 24M, 20M, 16M, 12M, 10M, 8M, 5M, 3M ou 2M. Plus la résolution est élevée, plus les photos sont détaillées. Cependant, les fichiers de grande taille nécessitent plus d'espace mémoire pour le stockage.

2.2 Mode vidéo

Sélectionnez la résolution vidéo : 1296P, 1080P, 720P, WVGA et VGA. Plus

la résolution est élevée, plus les vidéos sont détaillées. Cependant, les fichiers de grande taille nécessitent plus d'espace mémoire pour le stockage.

2.3 Mode photo+vidéo

En mode photo+vidéo, la caméra prend une photo, puis enregistre une vidéo.

Remarque : la caméra entre en mode d'économie d'énergie et l'écran s'éteint pendant l'enregistrement. Appuyez sur n'importe quelle touche de la caméra pour allumer l'écran.

3. Longueur vidéo

La longueur de la vidéo est à votre choix, et est comprise entre 5 et 180 secondes. Plus la durée d'enregistrement sélectionnée est élevée, plus la durée opérationnelle est brève. La longueur vidéo prédéfinie est 5 secondes.

4. Intervalle PIR

Permet de régler l'intervalle PIR. La durée définie est fonction du mode sélectionné.

Photo : la durée de réglage de l'intervalle PIR est comprise entre 5 secondes et 60 minutes.

Enregistrement : la durée de réglage de l'intervalle PIR est comprise entre 10 secondes et 60 minutes.

Photo+vidéo : la durée de réglage de l'intervalle PIR est comprise entre 10 secondes et 60 minutes.

La caméra n'enregistre aucune photo ou vidéo pendant l'intervalle de temps sélectionné. Cette fonction permet d'empêcher que la carte mémoire ne stocke trop de fichiers consommant de l'espace mémoire.

5. Sensibilité PIR

Réglez la sensibilité du capteur principal : sélectionnez « High Sensitivity » si la pièce est très petite. À l'extérieur, sélectionnez « Medium Sensitivity » lorsque les conditions sont normales. Lorsque l'environnement externe a un

grand impact sur la capture, sélectionnez « Low Sensitivity » pour des environnements froids.

6. Voyant LED IR

Réglez le voyant LED IR de la camera sur « Auto » : la caméra règle automatiquement la luminosité du voyant infrarouge selon le statut de la capacité de la batterie dans la nuit. Avec le mode de capture « Super fine », les voyants LED IR brillent de manière très vive, et la consommation d'énergie des piles est élevée. Avec mode de capture « Economy », les voyants LED IR brillent très faiblement, et la consommation d'énergie des piles est réduite.

Remarque : il est recommandé de sélectionner le mode « Auto », car il permet à la camera d'ajuster automatiquement la luminosité du voyant LED IR selon la capacité des piles.

7. Cliché chronométré

Réglez le cliché chronométré de la caméra. Par exemple, si vous souhaitez observer le processus de floraison d'une plante, activez cette fonction et définissez l'intervalle de temps entre les clichés pour enregistrer intégralement le processus. Sélectionnez l'option du cliché chronométré et appuyez sur « OK » pour ouvrir le menu correspondant. Sélectionnez « On » pour ouvrir la fenêtre des heures, minutes et secondes et définir les différentes valeurs. En cas d'activation de cette fonction, les capteurs PIR principal et secondaire sont inopérants.

8. Période de fonctionnement

Permet de régler la période de fonctionnement de la caméra. Sélectionnez l'option « Monitor Period » ; appuyez sur la touche « OK » et sélectionnez « On ». Vous pouvez définir les heures de début et de fin de fonctionnement de la caméra. Une fois les réglages terminés, la caméra ne fonctionnera quotidiennement que pendant l'intervalle de temps défini, et sera en veille le reste du temps.

9. Date/Heure

Permet de régler la date et l'heure de la caméra. Sélectionnez « Date/Time option » et appuyez sur « OK » pour ouvrir la boîte de dialogue de réglage

de la date et de l'heure. Appuyez sur la touche Haut/Bas pour modifier les chiffres, puis sur « OK » confirmer le nombre défini et passer à la prochaine option de réglage. Pour le format de la date, appuyez sur la touche Haut/Bas pour sélectionner le format AA/MM/JJ, MM/JJ/AA ou JJ/MM/AA.

Format d'heure : 12 h ou 24 h.

10. Configuration du mot de passe

Permet de définir le mot de passe de mise en marche de la caméra. Ouvrez le menu et sélectionnez « Password Settings », puis appuyez sur « OK » et réglez le commutateur sur la position « On ». Choisissez un mot de passe à quatre caractères, dont des chiffres compris entre 0 et 9 ou des lettres comprises entre a et z. Une fois le caractère de la première position définie, appuyez sur la touche « MODE » pour passer à celui de la deuxième position. Une fois le réglage terminé, appuyez sur « OK » pour revenir au menu précédent. En cas d'oubli de votre mot de passe de mise en marche, vous pouvez utiliser le mot de passe par défaut de la caméra : « 1111 ». Saisissez-le et assurez-vous que la touche de mode est réglée sur « SETUP ». Cela va déverrouiller la caméra.

11. Arrêt automatique du Wi-Fi

Permet de définir l'heure d'arrêt automatique du Wi-Fi. Sélectionnez l'option « turn off the WIFI Automatically » et appuyez sur la touche « OK » pour activer le Wi-Fi pendant 1 minute, 2 minutes ou 3 minutes. La caméra en mode de surveillance ou de réglage, lorsque vous ouvrez le Wi-Fi ou finissez d'utiliser l'application et que le téléphone portable est déconnecté de la caméra, celle-ci désactive automatiquement le Wi-Fi si elle est réglée sur l'option par défaut « Automatically turn off the WIFI ». La caméra retourne ensuite automatiquement en mode « ON » ou « SETUP ».

12. Mode lecture

12.1 Retirez la caméra de sa position d'installation, réglez le commutateur de la position « ON » vers « SETUP ». Appuyez sur la touche « MODE » pour sélectionner le mode lecture, puis sur la touche Haut/Bas pour afficher les photos ou les vidéos prises. Appuyez une fois sur « OK » pour démarrer la lecture, et une seconde fois pour arrêter la vidéo. Pendant la lecture, appuyez sur la touche Haut ou

Bas pour multiplier ou diviser la vitesse d'avancement ou de recul par 2, 4 ou 8, respectivement. En mode lecture, si vous ne souhaitez pas lire la vidéo active, appuyez sur la touche « MODE » pour quitter la lecture en cours.

12.2 Effacement/Protection par verrouillage

En mode lecture, appuyez longuement sur la touche Bas pour ouvrir la fenêtre d'effacement.

Effacer :

Appuyez sur « OK » pour accéder au menu d'effacement. Vous pouvez effacer l'image ou la vidéo sélectionnée dans la carte mémoire de la caméra. Pour ce faire, sélectionnez « Delete Single » et appuyez sur « OK » pour confirmer, ou sélectionnez « Delete All » et appuyez sur « OK » pour confirmer. Pendant les réglages, appuyez sur « MODE » pour revenir au menu précédent.

Protection :

Sélectionnez « Lock current » pour empêcher tout effacement accidentel de la photo ou de la vidéo en cours.

Sélectionnez « Unlock current » pour désactiver la protection de la photo ou de la vidéo en cours contre tout effacement accidentel.

Sélectionnez « Lock All » pour empêcher l'effacement accidentel de toutes les photos et vidéos contenues dans la carte mémoire.

Sélectionnez « Unlock All » pour désactiver la protection de toutes les photos et vidéos contre tout effacement accidentel.

13. Connexion Wi-Fi à l'application

Avant d'utiliser la fonction Wi-Fi, veuillez à installer l'application sur votre smartphone. Veuillez rechercher « Hunting Cam Pro » sur Google Play ou App Store pour télécharger l'application et l'installer.

Étapes de la connexion :

13.1 Activez le Wi-Fi.

13.1.1 La caméra en mode « SETUP », sélectionnez le mode vidéo ou photo et appuyez pendant 3 secondes sur la touche Haut.

L'interface de connexion « WIFI » s'affiche à l'écran. Les voyants de la caméra clignotent de façon alternée.

- 13.1.2 Lorsque la caméra est en mode « ON », utilisez la télécommande pour activer le Wi-Fi. Appuyez sur la touche « ON » de la télécommande ; le voyant de la télécommande étant toujours allumé, appuyez pendant 3 s et relâchez pour activer la caméra. Appuyez ensuite de nouveau sur la touche « ON » de la télécommande après environ 3 s.

Le voyant de la télécommande clignote alors rapidement pour indiquer que le Wi-Fi de la caméra a été activé avec succès. Lorsque la caméra s'allume de manière alternée, cela signifie que son Wi-Fi est ouvert. L'interface de connexion Wi-Fi de la caméra est illustrée ci-dessous.

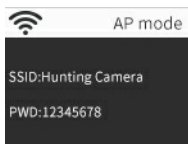

- 13.2 Accédez au mode « Settings » de la caméra. Dans le menu de réglage, ouvrez l'option « WLAN » et recherchez le nom du Wi-Fi de la caméra (« Hunting Camera »), puis saisissez le mot de passe initial : 12345678. Lorsque la connexion est réussie, l'interface de connexion s'affiche à l'écran de la caméra. L'écran s'éteint au bout d'environ 2 minutes. Si vous appuyez sur n'importe quelle touche de la caméra, il se rallume et le message indiquant une connexion réussie s'affiche à l'écran, comme illustré ci-dessous.

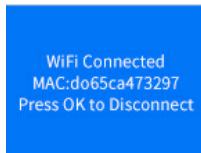

- 13.3 Ouvrez l'application « Hunting Cam Pro » et cliquez sur la touche de connexion sur l'interface de l'application.

- 13.3.1 À partir de l'application, vous pouvez prévisualiser en temps réel les images capturées par la caméra ; vous pouvez également prendre des vidéos et des photos, définir le menu, ainsi que lire, télécharger et effacer des photos ou des vidéos.
- 13.3.2 À partir de l'interface de l'application, vous pouvez afficher ou effacer les photos ou vidéos téléchargées.

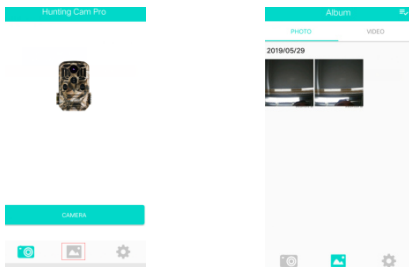

14. Déconnexion Wi-Fi

- 14.1 Appuyez pendant 3 secondes sur la touche Haut de la caméra pour quitter le Wi-Fi. La caméra retourne à l'interface d'enregistrement et le voyant s'éteint.
- 14.2 Appuyez sur la touche « OFF » de la télécommande. À la première pression, le voyant de la télécommande demeure allumé. À la seconde, le voyant de la télécommande clignote rapidement pour indiquer que le Wi-Fi a été désactivé avec succès. La caméra passe automatiquement au mode « ON » ou « SETUP ».
- 14.3 Au terme de l'utilisation de l'application, vous pouvez sélectionner l'option « Exit WIFI » dans son menu. Lorsque vous désactivez le Wi-Fi, la caméra passe automatiquement au mode « ON » ou « SETUP ».
- 14.4 Après la mise en marche de la caméra ou l'utilisation de l'application connectée, le réseau de la caméra et du téléphone portable se désactive également lorsque vous oubliez d'arrêter ou de quitter le Wi-Fi de la caméra. Lorsque la caméra est réglée par défaut sur l'option « automatically turn off the WIFI », elle désactive

automatiquement le Wi-Fi et retourne automatiquement au mode « ON » ou « SETUP ».

15. ICÔNES DE L'APPLICATION :

	Mode d'enregistrement		Mode photo
	Mode lecture		Réglage du menu de l'application
	Revenir au menu précédent		Choix multiples
	Désactiver les choix multiples		Téléchargement
	Effacer		Partager

Description du mode de fonctionnement

1. Orientation de la caméra

En mode test (« SETUP »), vous pouvez calculer l'angle de capture et la portée optimaux de la caméra.

- 1.1 Pendant l'orientation, déterminez si l'utilisation des capteurs de mouvement latéraux est nécessaire pour obtenir les résultats de l'observation souhaités.
- 1.2 Orientez la caméra en suivant les étapes ci-dessous :
 - 1.2.1 Fixez la caméra sur un arbre ou un objet similaire à une hauteur de 1 à 2 mètres et orientez-la dans la direction désirée. Déplacez-vous ensuite lentement d'un coin à l'autre de la zone cible. Ce faisant, contrôlez les voyants LED de l'écran de mouvement.
 - 1.2.2 Si elles s'allument en bleu, cela signifie que vous avez été détecté par l'un des capteurs de mouvement latéraux activés. Si elles s'allument en rouge, cela signifie que vous avez été détecté par le capteur de mouvement frontal. Vous pouvez ainsi déterminer l'orientation idéale pour la caméra.
 - 1.2.3 L'écran de mouvement ne s'allume que lorsque le sélecteur de mode de fonctionnement est réglé sur la position « SETUP » et qu'un des capteurs a détecté un mouvement. En mode de fonctionnement normal, aucune LED ne s'allume dans cette zone.
 - 1.2.4 Assurez-vous que la caméra n'est soumise à aucune interférence inutile pendant son fonctionnement. Gardez la caméra à l'abri de la lumière directe du soleil, des objets chauds et des branches proches. La portée d'angle de détection des capteurs et de l'objectif est d'environ 120 degrés et 90 degrés, respectivement.

2. Mode de fonctionnement normal

Dans ce mode, la capture est déclenchée par le capteur. Réglez le sélecteur sur la position « ON » pour accéder au mode de surveillance. Le voyant LED s'éteint au bout de 5 secondes. La caméra commence à fonctionner de manière autonome et entre en mode veille. Lorsqu'un animal pénètre dans la zone de détection et qu'elle est détectée par le capteur secondaire, le système active la caméra et détecte le mouvement. Si l'animal continue de se déplacer vers la zone de détection du capteur principal, la caméra prend automatiquement une photo ou une vidéo. Si l'animal quitte la zone de détection du capteur secondaire, la caméra s'éteint et retourne en mode veille.

3. Mode de fonctionnement nocturne

- 3.1 Pendant la nuit, les voyants LED frontaux de la caméra fournissent l'éclairage nécessaire pour faire des prises de vue. Les voyants LED permettent à la caméra de prendre des photos sur une distance de 3 à 20 mètres. Toutefois, la présence d'objets réfléchissants peut causer une surexposition lumineuse.
- 3.2 Remarque : les images prises dans la nuit sont en noir et blanc. Lors de l'enregistrement d'une longue vidéo, une tension faible des piles peut affecter significativement la stabilité de l'appareil. Il est donc recommandé d'éviter les enregistrements nocturnes lorsque la tension est faible.

Sortie de vidéos/photos/données

1. Connexion TV

La caméra peut transférer le signal vidéo vers un moniteur externe ou l'entrée vidéo d'un téléviseur. Veuillez également suivre les instructions concernant l'appareil de lecture en question.

- 1.1 Allumez le téléviseur et branchez-le sur la caméra via le câble de données.
- 1.2 Allumez la caméra et réglez le sélecteur de mode de fonctionnement sur « SETUP ».
- 1.3 Une fois la connexion établie, la caméra est connectée au téléviseur. L'écran LCD de la caméra devient sombre, puis l'image capturée s'affiche sur le téléviseur.

2. Transfert de fichiers vers l'ordinateur

Lorsque la caméra est connectée à un ordinateur et que le système entre en mode disque externe, une icône de disque externe s'affiche dans la fenêtre « Mon ordinateur ». Les photos ou vidéos prises sont stockées dans le répertoire « DCIM » du disque externe. Deux dossiers sont disponibles : « MOVIE » contient les fichiers vidéo enregistrés et « PHOTO » les fichiers d'images capturées. Ouvrez ces deux dossiers respectivement pour copier les fichiers vers le disque dur de l'ordinateur.



Remarque : ne déconnectez pas le câble et ne retirez pas la carte mémoire pendant la copie des photos ou des vidéos, sinon vous risquez de perdre des données.

BRAUN PHOTO TECHNIK GmbH

Merkurstr. 8/72184 Eutingen, Allemagne

www.braun-phototechnik.de/post@braun-phototechnik.de

Spécifications techniques

Capteur d'image	Capteur CMOS de 8 MP
Modes de fonctions	Enregistrement vidéo/Photo/Lecture/Menu
Objectif	F2,5 ; f = 3,6 mm
Écran	Écran LCD 2"
Résolution photo	24M/20M/16M/12M/10M/8M/5M/3M/2M
Résolution vidéo	1296P/1080P/720P/WVGA/VGA
Type de mémoire	Carte SD (32 Go max.)
Format	JPG et MP4
Connexion USB	USB 2.0
Alimentation	8 piles de type AA (alimentation CC de 6 V/2 A en option)
Langue	Anglais, chinois, allemand, français, italien, espagnol, portugais, néerlandais, japonais, danois, suédois
Dimensions	95 × 137,5 × 64 mm

Remarque : les spécifications sont susceptibles d'être modifiées en raison de mises à jour. Le produit réel fait foi.



BRAUN®

Manuale d'uso Fototrappola BLACK800 WiFi

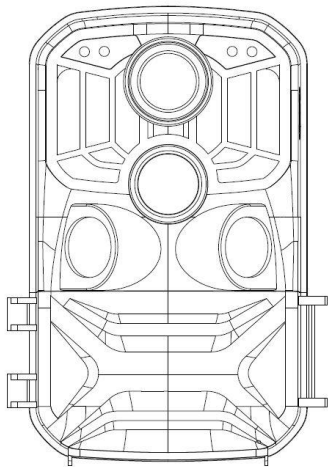

Introduzione

Grazie per aver acquistato questa fototrappola. Questo prodotto è una fotocamera digitale dedicata alla registrazione e all'osservazione della fauna selvatica. Per comodità e facilità d'uso, abbiamo creato un manuale dettagliato. Questo manuale spiega come utilizzare questa fototrappola. Leggere attentamente questo manuale prima dell'uso in modo da poter padroneggiare rapidamente e correttamente il prodotto.

I contenuti di questo manuale sono solo di riferimento e utilizzano le informazioni più recenti. Le schermate, le illustrazioni, ecc. utilizzate in questo manuale offrono una spiegazione più dettagliata e intuitiva del funzionamento della fotocamera. A causa delle differenze nello sviluppo della tecnologia e nei lotti di produzione, potrebbero discostarsi leggermente dalla fotocamera effettivamente utilizzata.

Avviso di utilizzo

Per questa fotocamera è necessaria una scheda SD ad alta velocità (scheda di memoria multimediale) di classe 6 o superiore.

Istruzioni per l'uso della scheda di memoria

- Nel caso di schede di memoria appena acquistate oppure di dati presenti nella scheda di memoria o di immagini acquisite da altri dispositivi non riconosciuti dalla fotocamera, formattare prima di tutto la scheda di memoria;
- Prima di inserire o togliere la scheda di memoria, scollegare l'alimentazione della videocamera;
- Dopo averla usata più volte, la scheda di memoria potrebbe presentare prestazioni ridotte. In caso di prestazioni ridotte, è necessario procurarsi una nuova scheda di memoria;
- La scheda di memoria è un dispositivo elettronico delicato. Non piegarla, evitare cadute e non sottoporla a sollecitazioni eccessive;
- Non conservare la scheda di memoria in ambienti con forti campi o magnetici o elettromagnetici, ad esempio vicino a un altoparlante o un ricevitore TV;
- Non utilizzare o conservare la scheda di memoria in ambienti con temperature eccessivamente alte o basse;
- Mantenere la scheda di memoria pulita e asciutta. In caso di contatto con un liquido, asciugarlo con un panno morbido;
- Nel caso in cui la scheda di memoria non venisse utilizzata, riporla nella sua custodia;
- La scheda di memoria si riscalda dopo un uso prolungato: questo è normale;
- Non utilizzare la scheda di memoria dopo averla utilizzata in altre fotocamere digitali.

Quando si utilizza una scheda di memoria con questa unità, per prima cosa formattarla tramite la fotocamera;

- Non utilizzare la scheda di memoria se formattata su un'altra fotocamera o lettore di schede;
- In caso contrario, i dati registrati potrebbero subire dei danni:
 - Uso improprio della scheda di memoria.
 - Scollegare l'alimentazione o rimuovere la scheda di memoria durante la registrazione, l'eliminazione (formattazione) o la lettura dei dati.

Aspetto

Aspetto

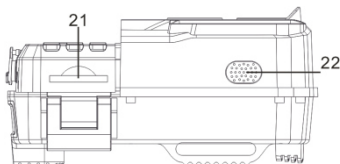
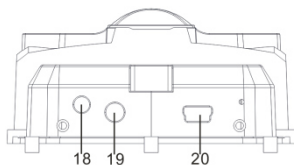
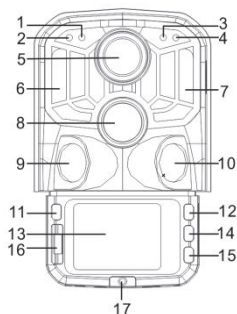

- | | |
|------------------------------|---------------------------------|
| 1. Sensore fotosensibile | 12. Pulsante Su |
| 2. Indicatore PIR secondario | 13. LCD |
| 3. Indicatore di sistema | 14. OK/SCATTO |
| 4. Indicatore PIR principale | 15. Pulsante Giù |
| 5. Obiettivo | 16. OFF/IMPOSTAZIONE/ON |
| 6. LED IR sinistro | 17. Coperchio del vano batteria |
| 7. LED IR destro | 18. Connettore CC |
| 8. Sensore principale | 19. Connettore AV |
| 9. Sensore sinistro | 20. Porta USB |
| 10. Sensore destro | 21. Slot scheda SD |
| 11. MODALITÀ | 22. Altoparlante |

Tasto funzione e indicatore

Pulsante	Funzioni
Power	Interruttore a slitta: <ol style="list-style-type: none">1. Disattivo2. Configurazione3. Attivo
MODE	<ol style="list-style-type: none">1. Premere brevemente per passare a registrazione, foto, riproduzione e menu.2. Nel sottomenu, premere brevemente per tornare al menu precedente.3. Premere brevemente nell'interfaccia di impostazione della password per accedere all'opzione di impostazione successiva.
Up	<ol style="list-style-type: none">1. In modalità impostazione del menu, è possibile selezionare verso l'alto.2. Nell'interfaccia di impostazione dell'ora o della password di protezione, è possibile selezionare numeri o caratteri verso l'alto.3. Premere e tenere premuto per 3 secondi per aprire o uscire da WIFI.
OK/SHOT	<ol style="list-style-type: none">1. Nell'interfaccia video o foto, premere brevemente per scattare una foto o un video.2. Nel menu Impostazioni, premere brevemente per confermare.3. Nell'impostazione dell'ora, premere brevemente per accedere all'opzione di impostazione successiva.
Down	<ol style="list-style-type: none">1. Nella modalità di impostazione del menu, è possibile selezionare verso il basso.2. Nell'interfaccia di impostazione dell'ora o della password di protezione, è possibile selezionare numeri o caratteri verso il basso.3. In modalità riproduzione, premere a lungo per visualizzare la finestra del menu Elimina, eliminare i file o bloccare i file.

Per iniziare

1. Batteria/adattatore

Inserire le batterie nella fotocamera prima dell'uso.

- 1.1 Per prima cosa aprire la videocamera ruotando la piastra di base. Individuare il coperchio del vano batteria per aprirlo. Inserire 8 batterie AA nell'alloggiamento.

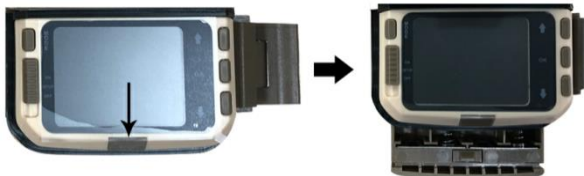

- 1.2 Quando si utilizza l'adattatore di alimentazione (non in dotazione), individuare il tappo in gomma sul fondo della fotocamera e aprirlo, quindi collegare l'alimentazione (6VCC-2A).

2. Inserimento di una scheda di memoria

- 2.1 Spingere la scheda SD nello slot per schede secondo le istruzioni e assicurarsi che sia completamente inserita.
- 2.2 Per rimuovere la scheda di memoria, premere delicatamente il bordo fino a farla fuoriuscire.

Nota: La fotocamera non dispone di una memoria integrata. Prima dell'uso deve essere inserita nella fotocamera una scheda di memoria. Dopo aver inserito la scheda di memoria, formattarla sulla fotocamera.

Impostazioni di sistema

1. Accensione e spegnimento/Impostazioni di sistema

Dopo aver inserito le batterie nella fotocamera, posizionare il selettore della modalità di funzionamento su "SETUP" per accedere alle impostazioni descritte nelle pagine seguenti. In modalità SETUP, la sorgente a infrarossi è spenta.

- 1.1 Passando il selettore della modalità operativa da "OFF" a "SETUP", la fotocamera si accende.
- 1.2 Premere il pulsante MODE per passare alle modalità video, foto, riproduzione e menu.
- 1.3 Premere OK per salvare le impostazioni del menu Impostazioni. Nell'interfaccia relativa a registrazione o fotografia, premere brevemente per scattare una foto o registrare un video.
- 1.4 Premere il pulsante MODE ancora una volta per tornare al menu precedente o uscire dal menu Impostazioni.
- 1.5 Posizionare il selettore della modalità operativa su "OFF" per spegnere la fotocamera.

2. Modalità di lavoro

Esistono tre modalità di lavoro: foto, video, foto + video.

2.1 Modalità foto

Selezionare una risoluzione fotografica: 24M, 20M, 16M, 12M, 10M, 8M, 5M, 3M, 2M. Maggiore è la dimensione del file, più dettagliate sono le foto. Tuttavia, i file di dimensioni maggiori occupano più spazio nella memoria d'archiviazione.

2.2 Modalità video

Selezionare la risoluzione video: 1296P, 1080P, 720P, WVGA, VGA. Maggiore è la risoluzione, più dettagliati sono i video. Tuttavia, i file di

dimensioni maggiori occupano più spazio nella memoria d'archiviazione.

2.3 Modalità foto+video

In modalità foto+video, la fotocamera prima scatta una foto e quindi avvia la ripresa video.

Nota: La fotocamera entrerà in modalità di risparmio energetico e lo schermo si spegnerà durante la registrazione. Lo schermo può essere acceso premendo qualsiasi tasto sulla fotocamera.

3. Durata dei video

La durata dei video può essere opzionalmente tra 5 e 180 secondi.

Maggiore è il periodo di registrazione selezionato, minore è l'autonomia di funzionamento. La durata del video preimpostata è di 5 secondi.

4. Intervallo PIR

Impostazione dell'intervallo PIR. In base alle diverse modalità selezionate, il periodo di tempo impostato è diverso:

Foto: Tempo di impostazione dell'intervallo PIR (tra 5 secondi e 60 minuti)

Registrazione: Tempo di impostazione dell'intervallo PIR (tra 10 secondi e 60 minuti)

Foto+Video: Tempo di impostazione dell'intervallo PIR (tra 10 secondi e 60 minuti)

La fotocamera non registra immagini o video durante l'intervallo di tempo selezionato. Ciò permette di impedire alla scheda di memoria di archiviare troppi file e di occupare capacità di memoria.

5. Sensibilità PIR

Impostazione della sensibilità del sensore principale: se l'ambiente nella stanza è molto piccolo, selezionare "High Sensitivity". All'esterno, selezionare "Medium Sensitivity" per condizioni normali. L'ambiente esterno ha una grande influenza sulle riprese: selezionare "Low Sensitivity" per gli ambienti freddi.

6. LED IR

Impostando la luminosità del LED IR della videocamera su "Auto" la videocamera regolerà automaticamente il livello della luce a infrarossi in base alla capacità della batteria durante la notte. In modalità di ripresa "Super Fine", i LED IR saranno alla massima luminosità e il consumo energetico sarà elevato. In modalità di ripresa "Economy", i LED IR opereranno al livello più basso, quindi il consumo di energia sarà contenuto.

Osservazioni: si consiglia di impostare la modalità "Auto" poiché la videocamera regolerà la luce del LED IR in base alla capacità della batteria.

7. Scatto temporizzato

Impostazione dello scatto temporizzato della fotocamera. Ad esempio, se si desidera osservare il processo di fioritura di una pianta, attivare questa funzione e impostare l'intervallo tra ogni scatto per registrare l'intero processo. Selezionare lo scatto temporizzato, premere il pulsante OK per aprire questo menu, selezionare "On" per visualizzare la finestra di ora, minuti e secondi da impostare (quando questa funzione è attiva, i sensori PIR principale e secondario non sono attivi).

8. Periodo di monitoraggio

Impostazione del periodo di funzionamento della fotocamera. Selezionare "Monitor Period", quindi premere il pulsante OK per selezionare "On". È possibile impostare l'ora di inizio e l'ora di fine funzionamento della videocamera. Una volta completata l'impostazione, la fotocamera funzionerà ogni giorno solo per il periodo impostato, mettendosi nello stato di attesa per il periodo della giornata rimanente.

9. Data/Ora

Impostazione data/ora della fotocamera. Selezionare "Date/Time option", premere il pulsante OK per visualizzare la finestra di dialogo delle impostazioni. Premere il pulsante Su/Giù per modificare il numero, premere OK per confermare il numero corrente e accedere all'opzione di impostazione successiva. Per il formato anno/mese/giorno: premere i pulsanti su e giù per selezionare il formato (AA/MM/GG, MM/GG/AA, GG/MM/AA)

Formato ora: sistema a 12 o 24 ore.

10. Impostazione password

Impostazione della password di accensione della fotocamera. Aprire il menu e selezionare "Password Settings", quindi premere il pulsante OK; impostare l'interruttore sulla posizione "On"; impostare un numero di 4 cifre tra 0 e 9 o una lettera tra a e z. Quando viene impostata la prima posizione, premere il pulsante MODE per accedere all'impostazione della posizione successiva. Al termine dell'impostazione, premere il pulsante OK per tornare al menu precedente. Se si dimentica la password di accensione, la password predefinita della fotocamera è: "1111": è possibile utilizzare questa password quando il pulsante della modalità è impostato su SETUP. Ora è possibile sbloccare la fotocamera.

11. Disattivazione automatica WIFI

Impostare l'ora in cui il WIFI della fotocamera si deve spegnere automaticamente. Selezionare l'opzione "turn off the WIFI Automatically"; premere il pulsante OK per aprire il menu per 1 minuto/2 minuti/3 minuti. Quando la fotocamera è in modalità monitor o SETUP, dopo aver aperto il WIFI o finito di utilizzare l'APP e il telefono è disconnesso dalla fotocamera, la fotocamera passa automaticamente al periodo Automatically turn off the WIFI. Quindi la fotocamera tornerà automaticamente alla modalità ON o SETUP.

12. Modalità di riproduzione

12.1 Rimuovere la telecamera dalla posizione di installazione, passare da "ON" a "SETUP", premere il pulsante MODE per passare alla modalità di riproduzione, premere il pulsante Su/Giù per visualizzare l'immagine o il video catturato, premere il pulsante OK per avviare la riproduzione e premere di nuovo OK per interrompere il video. Durante la riproduzione, premere il pulsante Su per avanzare rapidamente 2 volte, 4 volte, 8 volte; premere il pulsante Giù per riavvolgere -2 volte, -4 volte, -8 volte. Se non si desidera più riprodurre il video corrente, premere il pulsante MODE per uscire dalla riproduzione.

12.2 Elimina/Blocco di protezione

In modalità riproduzione, premere a lungo il pulsante Giù per far apparire la finestra di eliminazione:

Elimina:

Premere OK per accedere al menu Elimina. È possibile eliminare l'immagine o il video selezionato nella scheda di memoria della fotocamera; selezionare "Delete Single" e premere OK per confermare. Selezionare "Delete All" e premere OK per confermare. Premere il pulsante MODE durante la procedura di impostazione per tornare al menu precedente.

Protezione:

Selezionare "Lock current" per evitare che il documento attualmente impostato venga eliminato accidentalmente.

Selezionare "Unlock current" per rimuovere la protezione del documento corrente.

Selezionare "Lock all" per evitare che tutti i documenti sulla scheda di memoria vengano eliminati accidentalmente.

Selezionare "Unlock all" per rimuovere tutte le protezioni.

13. Connessione APP WIFI

Prima di utilizzare la funzione WiFi, installare l'APP sullo smartphone. Scaricare e installare l'app da Google Play o dall'App Store cercando "Hunting Cam Pro".

Passaggi di connessione:

13.1 Attivazione WiFi.

13.1.1 Quando la videocamera è in modalità SETUP, tenere premuto il tasto Su 3S in modalità video o fotocamera. Lo schermo visualizza l'interfaccia di connessione "WIFI". Gli indicatori lampeggiano alternativamente sulla fotocamera.

13.1.2 Quando la fotocamera è in modalità ON, utilizzare il telecomando per attivare il WIFI. Quando si preme "ON" sul telecomando, l'indicatore luminoso sul telecomando si accende permanentemente; premere 3S e rilasciare per riattivare la fotocamera, quindi premere di nuovo "ON" sul telecomando dopo

circa 3S.

La spia sul telecomando lampeggerà rapidamente, indicando che il WiFi della videocamera è stato attivato correttamente. Quando la spia sulla fotocamera lampeggia, la fotocamera ha WIFI attivo. L'interfaccia di connessione della fotocamera è mostrata di seguito:

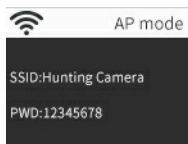

- 13.2 Aprire "Settings" sul telefono, aprire l'opzione "WLAN" nelle impostazioni, cercare il nome WIFI della fototrappola ("Hunting Camera") e inserire la password originale: 12345678. L'interfaccia di connessione della fotocamera apparirà dopo che la connessione ha esito positivo. Lo schermo verrà spento in circa 2 minuti; se si preme un pulsante qualsiasi sulla fotocamera, lo schermo della si attiverà di nuovo e verrà visualizzato il messaggio di connessione avvenuta come mostrato di seguito:

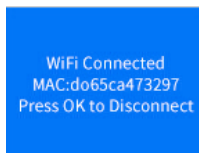

- 13.3 Aprire l'APP "Hunting Cam Pro" e cliccare sul pulsante di connessione nell'interfaccia APP.
- 13.3.1 La foto scattata può essere visualizzata in anteprima in tempo reale sull'APP e può essere registrata, fotografata, impostata nel menu e riprodotta/scaricata/eliminata.

13.3.2 È possibile visualizzare nell'interfaccia APP i file delle foto o i video che sono stati scaricati, ed è possibile anche eliminarli.

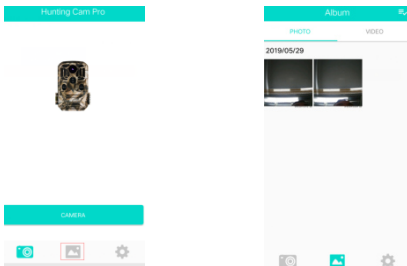

14. Uscita da WIFI

- 14.1 Tenere premuto il pulsante Su della fotocamera per 3 secondi per uscire dal WIFI. La fotocamera ritorna all'interfaccia di registrazione e la spia si spegne.
- 14.2 Premere "OFF" sul telecomando. Se si preme la prima volta, è possibile vedere che la spia sul telecomando si accende permanentemente. Premendo una seconda volta si vedrà che la spia sul telecomando lampeggia rapidamente, indicando che il WIFI è stato disattivato con successo. La fotocamera entrerà automaticamente nella modalità "ON" o in modalità SETUP.
- 14.3 Dopo aver utilizzato l'APP, è possibile selezionare "Exit WIFI" nel menu APP. È possibile disattivare il WIFI e la fotocamera entrerà automaticamente in modalità "ON" o SETUP.
- 14.4 Dopo l'accensione della fotocamera o l'utilizzo dell'App connessa, anche la fotocamera e la rete del telefono cellulare vengono disconnesse quando si dimentica di chiudere o chiudere il WIFI della fotocamera. Quando la fotocamera passa all'impostazione predefinita "automatically turn off the WIFI", la fotocamera esce automaticamente dal WIFI e la torna automaticamente alla modalità ON o SETUP.

15. ICONA APP:

	Modalità di ricodifica		Modalità Foto
	Modalità di riproduzione		Impostazione del menu APP
	Per ritornare al menu precedente		Scelta multipla
	Disattivazione la scelta multipla		Scaricare
	Eliminare		Condividere

Descrizione della modalità di lavoro

1. Allineamento della fotocamera

Nella modalità test (SETUP), è possibile calcolare l'angolo di ripresa e la portata ottimali della fotocamera.

- 1.1 Durante l'allineamento, considerare se l'uso dei sensori di movimento laterali può essere utile per ottenere i risultati di osservazione desiderati.
- 1.2 Allineare la fotocamera come segue:
 - 1.2.1 Fissare la videocamera a un albero o un oggetto simile a un'altezza di 1-2 metri e allineare la videocamera nella direzione desiderata. Quindi spostarsi lentamente da un lato all'altro dell'area target. Nel fare ciò, monitorare i LED del display di movimento.
 - 1.2.2 Se si illuminano in blu, uno dei sensori laterali attivati ha rilevato il movimento. Se si illumina in rosso, il sensore anteriore ha rilevato il movimento. In questo modo, è possibile determinare il miglior allineamento per la fotocamera.
 - 1.2.3 Il display di movimento si illumina solo quando il selettore della modalità operativa si trova nella posizione SETUP e uno dei sensori di movimento ha rilevato un movimento. Quando il selettore di modalità è in posizione "ON", i LED del display di movimento rimarranno spenti quando il sensore di movimento rileva un movimento.
 - 1.2.4 Assicurarsi che la fotocamera non sia soggetta a interferenze non necessarie mentre è in funzione. Tenere lontano dalla luce diretta del sole, di oggetti caldi o rami. Il raggio di rilevamento del sensore è di circa 120 gradi e l'obiettivo può riprendere su circa 90 gradi.

2. Modalità di lavoro normale

In questa modalità, la ripresa viene attivata dal sensore. Accedere alla modalità monitor passando alla posizione "ON": il LED si spegnerà dopo 5 secondi. La fotocamera inizia a funzionare in modo indipendente ed entra in modalità standby. Una volta che un animale entra nell'area di rilevamento rilevata dal sensore secondario, la fotocamera verrà attivata e verrà rilevato il movimento. Se l'oggetto continua a spostarsi nell'area rilevata dal sensore principale, la fotocamera scatterà automaticamente una foto o un video. Se l'animale lascia l'area rilevata dal sensore, la fotocamera si spegne e torna allo stato di attesa.

3. Modalità di lavoro notturna

- 3.1 Durante la notte i LED a infrarossi sulla parte anteriore della fotocamera forniscono la luce necessaria per scattare foto. I LED consentono alla fotocamera di scattare foto da 3m a 20m. Tuttavia, oggetti riflettenti possono causare sovraesposizione.
- 3.2 Si noti che le foto scattate di notte sono in bianco e nero. Quando si registra un video per un lungo periodo, la riduzione della tensione può avere una grande influenza sulla stabilità della videocamera. Quindi, in caso di riduzione della tensione, è meglio non registrare la sera.

1. Collegamento alla TV

La fotocamera può trasferire il segnale video su un monitor esterno o all'ingresso video di un televisore. Seguire le istruzioni del rispettivo dispositivo di riproduzione.

- 1.1 Accendere la TV, collega la TV alla fotocamera tramite il cavo dati.
- 1.2 Accendere la fotocamera e spostare il selettore della modalità operativa su "SETUP".
- 1.3 Dopo la connessione, la fotocamera viene collegata al televisore, lo schermo LCD diventa nero e l'immagine acquisita verrà visualizzata sullo schermo TV.

2. Trasferimento delle registrazioni su un computer

Dopo che la fotocamera è stata collegata al computer ed entra in modalità "disco rimovibile", verrà aggiunto un disco rimovibile nella finestra "Risorse del computer". Le foto o i video acquisiti vengono archiviati nella directory "DCIM" del disco rimovibile. Sono previste due cartelle: MOVIE archivia i file video acquisiti, PHOTO archivia i file di immagini acquisiti; inserisci queste due directory per copiare il file sul disco rigido del tuo computer.



Nota: In caso di perdita di dati, non scollegare il cavo o estrarre la scheda di memoria durante la copia di foto/video.

BRAUN PHOTO TECHNIK GmbH

Merkurstr. 8/72184 Eutingen/Germania

www.braun-phototechnik.de/post@braun-phototechnik.de

Specifiche tecniche

Sensore di immagine	Sensore 8MP CMOS
Modalità di funzionamento	Registrazione video/foto/riproduzione/menu
Obiettivo	F2,5 f=3,6mm
Schermo	Schermo LCD da 2 pollici
Risoluzione foto	24M/20M/16M/12M/10M/8M/5M/3M/2M
Risoluzione video	1296P/1080P/720P/WVGA/VGA
Tipo di memoria	Scheda SD (fino a 32 GB max)
Formattazione	JPG, MP4
Connessione USB	USB 2.0
Alimentazione	8x batterie AA (6,0VCC 2A opzionale)
Lingua	Inglese/Cinese/Tedesco/Francese/Italiano/Spagnolo/Portoghese/Olandese/Giapponese/Danese/Svedese
Dimensioni	95*137,5*64mm

Nota: Le specifiche potrebbero essere soggette a modifiche a causa di aggiornamenti. Considerare il prodotto reale come standard.



Manual de usuario de la cámara de exploración
BLACK800 WiFi

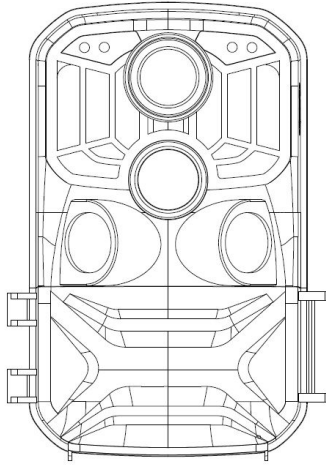

Introducción

Le agradecemos que haya adquirido esta cámara de caza. Este producto es una cámara digital destinada a grabar y observar la vida salvaje. Para su comodidad y facilidad de funcionamiento, hemos creado un manual detallado. Este manual le indica cómo usar el sistema en esta cámara de caza. Lea este manual detenidamente antes de usarla para que pueda dominar el método de forma rápida y correcta.

El contenido de este manual es solo de referencia y se ha utilizado la información más reciente en su preparación. Las pantallas, ilustraciones, etc. utilizadas en este manual son para una explicación más detallada e intuitiva del funcionamiento de la cámara. Debido a las diferencias en el desarrollo tecnológico y los lotes de producción, pueden diferir ligeramente de la cámara que realmente esté usando.

Aviso de uso

Se requiere una tarjeta SD de alta velocidad (tarjeta de memoria multimedia) de clase 6 o superior para esta cámara.

Instrucciones para usar la tarjeta de memoria

- En caso de que utilice por primera vez una tarjeta de memoria recién comprada o la cámara no reconozca los datos disponibles en la tarjeta de memoria o haya imágenes capturadas por otras cámaras, asegúrese de formatear primero la tarjeta de memoria.
- Antes de conectar o desconectar la tarjeta de memoria, primero desconecte la fuente de alimentación de la cámara.
- Después de usarla muchas veces, el rendimiento de la tarjeta de memoria puede disminuir. En caso de que el rendimiento disminuya, debe adquirir una nueva tarjeta de memoria.
- La tarjeta de memoria es un dispositivo electrónico preciso. No la doble y evite que se caiga o sufra una carga pesada.
- No guarde la tarjeta de memoria en un entorno con un campo electromagnético o magnético intenso, como cerca de un altavoz o un receptor de TV.
- No use ni guarde la tarjeta de memoria en un entorno con una temperatura demasiado alta o baja.
- Mantenga la tarjeta de memoria limpia y evite su contacto con líquidos. En caso de contacto con líquidos, séquela con un paño suave.
- En caso de no utilizar la tarjeta de memoria, colóquela en su funda.
- Tenga en cuenta que la tarjeta de memoria se calentará después de un uso

prolongado; es normal.

- No use la tarjeta de memoria si la ha utilizado previamente en otras cámaras digitales. Cuando utilice una tarjeta de memoria con esta cámara, primero formateela con la cámara.
- No utilice la tarjeta de memoria formateada en otra cámara o lector de tarjetas.
- Los datos grabados en la tarjeta de memoria pueden dañarse en caso de:
 - Uso indebido de la tarjeta de memoria.
 - Desconexión de la fuente de alimentación o extracción de la tarjeta de memoria durante la grabación, eliminación (formateo) o lectura.

Apariencia

Apariencia

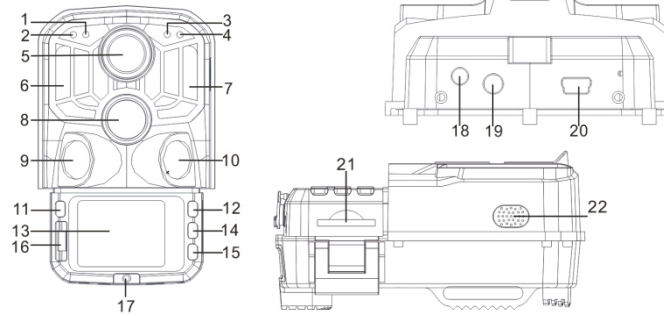

- | | |
|-----------------------------|--|
| 1. Sensor fotosensible | 12. Botón Arriba |
| 2. Indicador PIR secundario | 13. LCD |
| 3. Indicador del sistema | 14. Aceptar/Disparar |
| 4. Indicador PIR principal | 15. Botón Abajo |
| 5. Lente | 16. Apagado/Configuración/Encendido |
| 6. Led IR izquierdo | 17. Tapa del compartimiento de las pilas |
| 7. Led IR derecho | 18. Conector CC |
| 8. Sensor principal | 19. Conector AV |
| 9. Sensor izquierdo | 20. Puerto USB |
| 10. Sensor derecho | 21. Ranura SD |
| 11. MODO | 22. Altavoz |

Indicador y función de los botones

Botón	Funciones
Power	Interruptor: 1. Apagado 2. Configuración 3. Encendido
MODE	1. Pulse brevemente para cambiar a grabación, foto, reproducción y menú. 2. En el submenú, pulse brevemente para regresar al menú anterior. 3. Pulse brevemente en la interfaz de configuración de la contraseña para acceder a la siguiente opción de configuración.
Up	1. En el modo de configuración del menú, puede seleccionar hacia arriba. 2. En la interfaz de configuración de la hora o protección de la contraseña, puede seleccionar números o caracteres hacia arriba. 3. Mantenga pulsado durante 3 segundos para abrir o salir de la wifi.
OK/SHOT	1. En la interfaz de vídeo o foto, pulse brevemente para tomar una foto o grabar un vídeo. 2. En la configuración del menú, pulse brevemente para confirmar. 3. En la configuración de la hora, pulse brevemente para acceder a la siguiente opción de configuración.
Down	1. En el modo de configuración del menú, puede seleccionar hacia abajo. 2. En la interfaz de configuración de la hora o protección de la contraseña, puede seleccionar números o caracteres hacia abajo. 3. En el modo de reproducción, mantenga pulsado para abrir la ventana del menú de eliminación, eliminar archivos o bloquear archivos de protección.

Primeros pasos

1. Pilas/adaptador

Asegúrese de colocar las pilas en la cámara antes de usarla.

1.1 Primero abra la cámara girando la placa base. Encuentre la tapa del compartimiento de las pilas y ábrala. Inserte 8 pilas AA en la ranura.

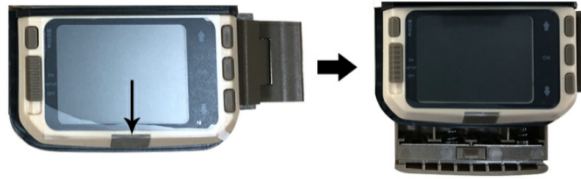

1.2 Cuando utilice el adaptador de alimentación (no incluido en la entrega), encuentre el sello de goma en la parte inferior de la cámara y ábralo. A continuación, conéctelo a la fuente de alimentación (6 VCC-2A).

2. Insertar tarjeta de memoria

2.1 Empuje la tarjeta SD en la ranura de la tarjeta según las instrucciones y asegúrese de que la tarjeta SD quede completamente insertada.

2.2 Para extraer la tarjeta de memoria, presione suavemente el borde de la tarjeta de memoria hasta que salga.

Nota: La cámara no tiene memoria interna. Inserte una tarjeta de memoria en la cámara antes de usarla. Después de insertar la tarjeta de memoria, asegúrese de formatear primero la tarjeta de memoria en la cámara.

Configuración del sistema

1. Encendido y apagado/Configuración del sistema

Después de colocar las pilas en la cámara, coloque el selector de modo de funcionamiento en la posición "SETUP" para realizar los ajustes que se describen en las siguientes páginas. En el modo SETUP, la lámpara de infrarrojos está cerrada.

- 1.1 Cuando ponga el selector de modo de funcionamiento de "OFF" a "SETUP", la cámara se encenderá.
- 1.2 Pulse el botón MODE para cambiar a los modos de vídeo, foto, reproducción y menú.
- 1.3 Pulse OK para guardar la configuración en el menú de configuración. En la interfaz de grabación o fotografía, pulse brevemente para tomar fotos o grabar vídeos.
- 1.4 Pulse el botón MODE una vez más para volver al menú anterior o salir de la configuración del menú.
- 1.5 Coloque el selector de modo de funcionamiento en "OFF" para apagar la cámara.

2. Modo de trabajo

Hay tres modos de funcionamiento en la cámara: modo Foto, modo Vídeo y modo Foto+Vídeo.

2.1 Modo Foto

Seleccione una resolución de foto: 24M, 20M, 16M, 12M, 10M, 8M, 5M, 3M, 2M. Cuanto más grande sea el tamaño del archivo, más detalladas serán las fotos. Sin embargo, los archivos de mayor tamaño ocupan más espacio de memoria de almacenamiento.

2.2 Modo Vídeo

Seleccione la resolución del vídeo: 1296p, 1080p, 720p, WVGA, VGA.

Cuanto mayor sea la resolución, más detallados serán los vídeos. Sin embargo, los archivos de mayor tamaño ocupan más espacio de memoria de almacenamiento.

2.3 Modo Foto+Vídeo

En el modo Foto+Vídeo, la cámara primero tomará una foto y después grabará un vídeo.

Nota: La cámara accederá al modo de ahorro de energía y la pantalla se apagará al grabar. La pantalla se puede encender pulsando cualquier botón de la cámara.

3. Duración del vídeo

La duración del vídeo es opcional, entre 5 y 180 segundos. Cuanto mayor sea el tiempo de grabación seleccionado, menor será el tiempo de funcionamiento. La duración predeterminada del vídeo es de 5 segundos.

4. Intervalo PIR

El intervalo PIR se puede configurar. Cuando se seleccionan diferentes modos, el período de tiempo establecido es diferente:

Foto: tiempo de ajuste del intervalo PIR (entre 5 segundos y 60 minutos)

Grabación: tiempo de ajuste del intervalo PIR (entre 10 segundos y 60 minutos)

Foto+Vídeo: tiempo de ajuste del intervalo PIR (entre 10 segundos y 60 minutos)

La cámara no graba imágenes ni vídeos durante el intervalo de tiempo seleccionado. Esto evita que la tarjeta de memoria almacene demasiados archivos y ocupe demasiada capacidad de memoria.

5. Sensibilidad PIR

Configure la sensibilidad del sensor principal: si se encuentra en el interior o en un ambiente con muy pocas interferencias, seleccione "High Sensitivity". Si se encuentra en el exterior, seleccione "Medium Sensitivity" para condiciones normales. Si se encuentra en un ambiente externo con una gran influencia en el disparo, seleccione "Low Sensitivity" para entornos

fríos.

6. Led IR

Configure la luz de los ledes IR de la cámara en "Auto": la cámara ajusta automáticamente el brillo de la luz infrarroja según el estado de la capacidad de la batería durante la noche. En el modo de disparo "Super fine", los ledes IR brillan al máximo y el consumo de energía es mayor. En el modo de disparo "Economy", los ledes IR funcionan con menor intensidad y, por lo tanto, el consumo de energía es bajo.

Observaciones: se recomienda configurar la cámara en el modo "Auto", ya que la cámara ajustará la luz de los ledes IR según la capacidad de la batería.

7. Temporizador

Configure el temporizador de la cámara. Por ejemplo, si desea observar el proceso de floración de una planta, aplique esta función y establezca el intervalo entre cada disparo para grabar todo el proceso de floración. Seleccione el temporizador y pulse el botón OK para abrir este menú. A continuación, seleccione "On" para abrir una ventana de hora, minutos, segundos y configúrelo (cuando esta función está activada, los sensores PIR principal y secundario no funcionan).

8. Período de monitorización

Configure el período de funcionamiento de la cámara. Seleccione "Monitor Period" y luego pulse el botón OK para seleccionar "On". Puede configurar la hora de inicio y la hora de finalización de la cámara. Una vez completada la configuración, la cámara solo funcionará durante el período configurado todos los días y el resto del tiempo estará en estado de espera.

9. Fecha/Hora

Establezca la configuración de fecha/hora de la cámara. Seleccione "Date/Time option" y pulse el botón OK para abrir el cuadro de diálogo de configuración. Pulse el botón Arriba/Abajo para cambiar el número, pulse OK para confirmar el número actual y acceda a la siguiente opción de configuración. Para el formato año/mes/día: pulse los botones Arriba/Abajo para seleccionar el formato (AA/MM/DD, MM/DD/AA, DD/MM/AA).

Formato de hora: sistema de 12 o 24 horas.

10. Configuración de la contraseña

Establezca la contraseña de encendido de la cámara. Abra el menú y seleccione "Password Settings". Luego pulse el botón OK, coloque el interruptor en la posición "On" y establezca un número de 4 dígitos entre 0-9 o letras entre a-z. Cuando haya configurado el primer paso, pulse el botón MODE para acceder al siguiente paso de configuración de la contraseña. Una vez completada la configuración, pulse el botón OK para volver al menú anterior. Si olvida la contraseña de encendido, la contraseña predeterminada de la cámara es: "1111". Introduzca esta contraseña y asegúrese de que el botón de modo esté ajustado al modo SETUP. La cámara ahora se puede desbloquear.

11. Apagar la conexión wifi automáticamente

Configure el período tras el cual la cámara apagará la conexión wifi automáticamente. Seleccione la opción "turn off the WIFI Automatically" y pulse el botón OK para abrir el menú de 1 minuto/2 minutos/3 minutos. Si la cámara está en modo monitor o configuración, después de abrir la conexión wifi o haber terminado de usar la aplicación, el teléfono se desconecta de la cámara y la cámara sale automáticamente de la conexión wifi si está predeterminada con la función "Automatically turn off the WIFI". Luego, la cámara volverá a los modos ON o SETUP automáticamente.

12. Modo Reproducción

12.1 Retire la cámara de la posición de instalación, cambie el interruptor de "ON" a "SETUP", pulse el botón MODE para cambiar al modo de reproducción y pulse el botón Arriba/Abajo para ver la imagen o vídeo capturado. Pulse el botón OK para comenzar a reproducir y pulse OK de nuevo para detener el vídeo. Durante la reproducción, pulse el botón Arriba para avanzar rápidamente 2 veces, 4 veces, 8 veces; pulse el botón Abajo para rebobinar -2 veces, -4 veces, -8 veces. Si no desea reproducir el vídeo actual durante la reproducción, pulse el botón MODE para salir de la reproducción actual.

12.2 Eliminar/Bloquear protección

En el modo de reproducción, mantenga pulsado el botón Abajo para abrir la

ventana de eliminación:

Eliminar:

Pulse OK para acceder al menú de eliminación. Para eliminar la foto o el vídeo seleccionado en la tarjeta de memoria de la cámara, seleccione "Delete Single" y pulse OK para confirmar. Seleccione "Delete All" y pulse OK para confirmar. Pulse el botón MODE durante el proceso de configuración para volver al menú anterior.

Protección:

Seleccione "Lock current" para evitar que el archivo seleccionado actualmente se elimine accidentalmente.

Seleccione "Unlock current" para liberar la protección del archivo actual.

Seleccione "Lock All" para evitar que todos los archivos de la tarjeta de memoria se eliminen accidentalmente.

Seleccione "Unlock All" para eliminar la protección de todos los archivos.

13. Conexión aplicación wifi

Antes de usar la función wifi, instale la aplicación en el teléfono inteligente. Descargue e instale la aplicación desde Google Play o App Store buscando "Hunting Cam Pro".

Pasos para la conexión:

13.1 Encienda la wifi.

13.1.1 Cuando la cámara esté en el modo SETUP, mantenga pulsado el botón Arriba durante 3 s en el modo de vídeo o cámara. La pantalla muestra la interfaz de conexión "WIFI". Los indicadores parpadean alternativamente en la cámara.

13.1.2 Cuando la cámara esté en el modo ON, use el mando a distancia para encender la wifi. Al pulsar "ON" en el mando a distancia, la luz indicadora del mando a distancia siempre está encendida. Pulse 3 s y suelte para activar la cámara, luego pulse "ON" de nuevo en el mando a distancia al cabo de unos 3 s.

Verá que la luz indicadora del mando a distancia parpadea rápidamente, lo que indica que la wifi de la cámara se ha encendido correctamente. Cuando la cámara se ilumina alternativamente, la cámara tiene la wifi abierta. La interfaz de conexión de la cámara es la siguiente:

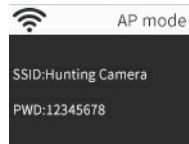

13.2 Acceda a "Settings" en el teléfono, abra la opción "WLAN" en la configuración, busque el nombre wifi de la cámara "Hunting Camera" e introduzca la contraseña original: 12345678. Verá que en la cámara aparece una interfaz de conexión después de que se haya conectado correctamente. La pantalla se apagará en unos 2 minutos. Si pulsa cualquier botón de la cámara, la pantalla se iluminará nuevamente y el mensaje de que se ha establecido correctamente la conexión se mostrará como aparece a continuación:

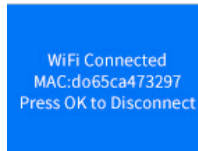

13.3 Abra la aplicación "Hunting Cam Pro" y haga clic en el botón de conexión en la interfaz de la aplicación.

13.3.1 La imagen que se está tomando se puede previsualizar en tiempo real en la aplicación. También puede grabar, fotografiar, configurar el menú y reproducir/descargar/eliminar archivos.

13.3.2 En la interfaz de la aplicación, también puede ver los archivos de las fotos o vídeos descargados y eliminarlos.

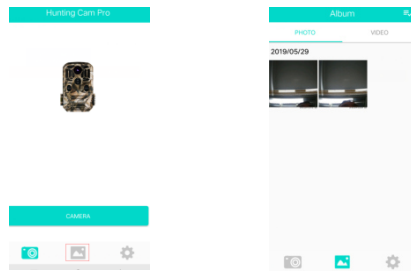

14. Salir de la wifi

- 14.1 Mantenga pulsado el botón Arriba de la cámara durante 3 segundos para salir de la wifi. La cámara vuelve a la interfaz de grabación y la luz indicadora se apaga.
- 14.2 Presione "OFF" en el mando a distancia. Si pulsa una primera vez, verá que la luz indicadora del mando a distancia siempre está encendida. Pulse por segunda vez y verá que la luz indicadora del mando a distancia parpadea rápidamente, lo que indica que la wifi se ha apagado correctamente. La cámara accederá automáticamente al modo "ON" o al modo SETUP.
- 14.3 Después de usar la aplicación, seleccione "Exit WIFI" en el menú de la aplicación. Apague la wifi y la cámara accederá automáticamente al modo "ON" o al modo SETUP.
- 14.4 Después de encender la cámara o utilizar la aplicación conectada, la cámara y la red de telefonía móvil también se desconectarán si olvida cerrar o sale de la wifi de la cámara. Si la cámara está predeterminada con la función "automatically turn off the WIFI", la cámara sale automáticamente de la wifi y vuelve automáticamente a los modos ON o SETUP.

15. ICONOS DE LA APLICACIÓN:

	Modo Grabación		Modo Foto
	Modo Reproducción		Configuración del menú de la aplicación
	Regresar al menú anterior		Selección múltiple
	Desactivar selección múltiple		Descargar
	Eliminar		Compartir

Descripción del modo de funcionamiento

1. Alinear la cámara

En el modo de prueba (SETUP), puede calcular el ángulo de disparo óptimo y el alcance de la cámara.

- 1.1 Durante la alineación, considere si el uso de los sensores de movimiento lateral puede ser útil para lograr los resultados de observación deseados.
- 1.2 Alinee la cámara de la siguiente manera:
 - 1.2.1 Sujete la cámara a un árbol u objeto similar a una altura de 1-2 metros y alinee la cámara en la dirección deseada. Luego, muévase lentamente de un lado a otro del área objetivo. Mientras lo hace, controle los ledes de la pantalla de movimiento.
 - 1.2.2 Si se ilumina en azul, ha sido detectado por uno de los sensores de movimiento lateral activado. Si se ilumina en rojo, ha sido detectado por el sensor de movimiento frontal. De esta manera, puede encontrar la mejor alineación para la cámara.
 - 1.2.3 La pantalla de movimiento solo se ilumina cuando el selector de modo de funcionamiento está en la posición SETUP y uno de los sensores de movimiento ha detectado movimiento. Durante el funcionamiento normal, los ledes no se visualizarán en esta área.
 - 1.2.4 Asegúrese de que la cámara no esté sujeta a interferencias innecesarias mientras esté funcionando. Manténgala alejada de la luz solar directa, objetos calientes o ramas. El rango de detección del sensor es de aproximadamente 120 grados, y la lente puede disparar aproximadamente a 90 grados.

2. Modo de funcionamiento normal

En este modo, el disparo es activado por el sensor. Acceda al modo de monitorización cambiando a la posición "ON". El led se apagará al cabo de 5 segundos. La cámara empieza a funcionar de forma independiente y entra en el modo de espera. Si un animal entra en el área de detección controlada por el sensor secundario, la cámara se activará y se detectará movimiento. Si el objeto sigue moviéndose al área controlada por el sensor principal, la cámara tomará automáticamente una foto o grabará un vídeo. Si el animal abandona el área controlada por el sensor, la cámara se apagará y volverá al estado de espera.

3. Modo de funcionamiento nocturno

- 3.1 Durante la noche, los ledes infrarrojos frontales de la cámara proporcionan la luz necesaria para tomar fotos. El alcance de los ledes de la cámara para tomar fotos es de 3-20 m. Sin embargo, los objetos reflectantes pueden causar sobrexposición.
- 3.2 Tenga en cuenta que las imágenes tomadas por la noche son en blanco y negro. Al grabar vídeo durante un período largo, el bajo voltaje puede influir enormemente en la estabilidad de la cámara. Así que en caso de bajo voltaje, es mejor no grabar por la noche.

Salida de vídeos/fotos/datos

1. Conexiones de TV

La cámara puede transferir la señal de vídeo a un monitor externo o a la entrada de vídeo de un televisor. Siga también las instrucciones del dispositivo de reproducción respectivo.

- 1.1 Encienda el televisor y conéctelo a la cámara con el cable de datos.
- 1.2 Encienda la cámara y deslice el selector de modo de funcionamiento a "SETUP".
- 1.3 Después de que la cámara se haya conectado correctamente al televisor, la pantalla LCD se volverá negra y la imagen capturada se mostrará en la pantalla del televisor.

2. Transferencia de grabaciones a un ordenador

Una vez que la cámara esté conectada al ordenador y acceda al modo de disco extraíble, se añadirá un disco extraíble en la ventana "Mi PC". Las fotos o vídeos capturados se almacenan en el directorio "DCIM" del disco extraíble. Hay dos carpetas: MOVIE almacena los archivos de vídeo capturados, PHOTO almacena los archivos de imagen capturados; acceda a estos dos directorios para copiar el archivo en el disco duro de su ordenador.



Nota: No desconecte el cable ni retire la tarjeta de memoria al copiar las fotos/vídeos. Si lo hace, perderá los datos.

BRAUN PHOTO TECHNIK GmbH

Merkurstr. 8/72184 Eutingen/Alemania

www.braun-phototechnik.de/post@braun-phototechnik.de

Especificaciones técnicas

Sensor de imagen	Sensor CMOS de 8 MP
Modos de funcionamiento	Grabación de vídeo/foto/reproducción/menú
Lente	F2.5 f=3,6 mm
Pantalla	LCD de 2 pulgadas
Resolución de foto	24M / 20M / 16M / 12M / 10M / 8M / 5M / 3M / 2M
Resolución de vídeo	1296p / 1080p / 720p / WVGA / VGA
Tipo de memoria	Tarjeta SD (hasta 32 GB máx.)
Formato	JPG, MP4
Conexión USB	USB 2.0
Alimentación	8 pilas AA (6 VCC 2A opcional)
Idioma	Inglés / chino / alemán / francés / italiano / español / portugués / holandés / japonés/ danés / sueco
Dimensiones	95 × 137,5 × 64 mm

Nota: Las especificaciones pueden estar sujetas a modificaciones debido a actualizaciones. Considere el producto real como la forma estándar.