

# Panasonic<sup>®</sup>

Naudojimo instrukcija

KEIČIAMAS OBJEKTYVAS SKAITMENINIAM FOTOAPARATUI

Modelio Nr.

## S-S50



DVQX2203ZA  
F0421TY0

# Naudojimo instrukcija

## KEIČIAMAS OBJEKTYVAS SKAITMENINIAM FOTOAPARATUI

Dėkojame, kad įsigijote „Panasonic“ gaminį.  
Prieš naudodami šį gaminį, atidžiai perskaitykite  
šias instrukcijas ir išsaugokite jas ateičiai.

Šį objektyvą galima pritvirtinti naudoti prie  
skaitmeninio fotoaparato, kuris atitinka  
„Leica Camera AG L-Mount“ standartą.  
Jis suderinamas su 35 mm viso kadro vaizdo jutikliu.

- Kad įrašymas vyktų sklandžiau, rekomenduojame  
atnaujinti skaitmeninių fotoaparatus / objektyvų  
programinę-aparatinę įrangą į naujausią versiją.
  - Jei norite gauti naujausią informaciją apie programinę  
įrangą arba atsisiųsti / atnaujinti programinę įrangą,  
apsilankykite šioje palaikymo svetainėje:  
<https://panasonic.jp/support/global/cs/dsc/>  
(Tik anglų kalba)
- 
- „L-Mount“ yra „Leica“ fotoaparato AG prekės  
ženklas arba registruotasis prekės ženklas.
  - Kitus šiose instrukcijose nurodyti įmonių ir produktų  
pavadinimai yra atitinkamų bendrovių prekių ženklai  
arba registruotieji prekių ženklai.

## Turinys

Saugos informacija .....	2
Atsargos priemonės.....	3
Pateikti priedai .....	4
Komponentų pavadinimai ir funkcijos .....	5
Objektyvo pritvirtinimas.....	6
Naudojimo atsargumo priemonės.....	8
Gedimų šalinimas .....	8
Techniniai duomenys.....	9

## Saugos informacija

---

Laikykitės prietaisą kuo toliau nuo elektromagnetinio įrenginio (pvz., mikrobangų krosnelės, televizoriaus, vaizdo žaidimų, radijo siųstuvų, aukštos įtampos linijų ir t.t.).

- Nenaudokite fotoaparato šalia mobiliųjų telefonų, nes jų trikdžiai gali neigiamai veikti vaizdo ir garso kokybę.
- Jei fotoaparatai veikia elektromagnetinis įrenginys ir jis netinkamai veikia, išjunkite fotoaparatai ir išimkite bateriją ir (arba) atjunkite prijungtą kintamosios srovės adapterį. Tada vėl įdėkite bateriją ir (arba) prijunkite kintamosios srovės adapterį ir įjunkite fotoaparatai.

## – Jei matote šį simbolį –

### Senos įrangos utilizavimas

#### Tik Europos Sąjungai ir šalims, turinčioms atliekų perdirbimo sistemas



Šis simbolis ant produktų, pakuotės ir / arba lydymųjų dokumentų reiškia, kad panaudotos elektros ir elektroninės įrangos negalima išmesti kartu su buitinėmis atliekomis.

Norint, kad seni prietaisai būtų apdoroti, perdirbti ir panaudoti tinkamai, nuneškite juos į surinkimo punktus pagal savo šalies teisės aktus.

Tinkamai juos išmesdami padėsite išsaugoti vertingus išteklius ir apsaugosite žmonių sveikatą ir aplinką nuo galimo neigiamo poveikio.

Daugiau informacijos apie atliekų surinkimą ir perdirbimą teiraukitės vietos valdžios įstaigos.

Netinkamai šalinant šios įrangos atliekas, gali būti taikomos sankcijos pagal jūsų šalies teisės aktus.

## Atsargos priemonės

### ■ Objektyvo naudojimas

- Naudodamiesi šiuo objektyvu, būkite atsargūs, jo nemėtykite, nekratykite ir kitaip jam nekenkite. Taip galite sugadinti šį objektyvą ir skaitmeninį fotoaparata.

- Nuotraukas gali įtakoti dulкės ir nešvarumai (vanduo, aliejus, pirštų atspaudai ir kt.) ant objektyvo paviršiaus. Prieš ir po įrašymo pūstuvu nupūskite dulkes ir nešvarumus nuo objektyvo paviršiaus, tada lengvai nuvalykite minkštu sausu skudurėliu, kad pašalintumėte nešvarumus.

- Kai objektyvas nenaudojamas, būtina pritvirtinkite objektyvo dangtelį ir objektyvo galinį dangtelį, kad dulкės ir kitos dalelės nesikaupytų arba nepatektų į objektyvą.

- Norėdami apsaugoti objektyvo kontaktinius taškus (A), neatlikite šių veiksmų. Tai gali sukelti gedimą.

– Palieskite objektyvo kontaktinius taškus.

– Išpurvinkite objektyvo kontaktinius taškus.

– Padėkite objektyvą, nukreipę tvirtinimo paviršių žemyn.

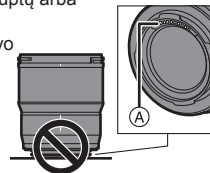

### ■ Apsauga nuo dulkių ir purlų

- „Atsparus purlslams“ ir „Atsparus dulкėms“ yra terminai, apibūdinantys papildomą apsaugos lygį, kurį šis objektyvas siūlo nuo minimalaus drėgmės, vandens ar dulkių kiekio poveikio. Šie terminai negarantuoja, kad, jei šis objektyvas tiesiogiai liečiasi su dulкėmis arba sušlampa, jam nebus padaryta žala. Laikykitės šių atsargumo priemonių, kad būtų užtikrintas atsparumas dulкėms ir vandens purlslams. Jei objektyvas tinkamai neveikia, kreipkitės į platintoją arba „Panasonic“.

- Pritvirtinkite prie skaitmeninio fotoaparato, kuris yra atsparus dulkešms ir purslams.
- Pritvirtindami arba nuimdami objektyvą, būkite atsargūs, kad pašalinės medžiagos, tokios kaip smėlis, dulkės ir vandens lašeliai, nepriliptų prie objektyvo gumos, kontaktinių taškų, skaitmeninio fotoaparato ir objektyvo.
- Jei ant objektyvo patenka vandens lašų ar kitų skysčių, nuvalykite juos minkšta, sausa šluoste.
- Siekiant pagerinti objektyvo atsparumą dulkešms ir vandens purslams, laikiklyje naudojama objektyvo tvirtinimo guma.
- Objektyvo montavimo guma palieka žymes ant skaitmeninio fotoaparato laikiklio, tačiau tai nedaro įtakos veikimui.
- Norėdami gauti informacijos apie objektyvo tvirtinimo gumos keitimą, kreipkitės į „Panasonic“.

### ■ Kondensatas (kai objektyvas yra aprasojęs)

- Kondensatas kaupiasi, kai keičiasi aplinkos temperatūra ir oro drėgnumas. Būkite atsargūs, nes jis gali sukelti dėmes ir pelėsius ant objektyvo.
  - Esant kondensacijai, išjunkite skaitmeninį fotoaparatą ir palaukite apie 2 valandas. Drėgmė natūraliai išgaruos, kai skaitmeninio fotoaparato temperatūra taps artima aplinkos temperatūrai.
- 
- Šiame vadove aprašytų gaminių išvaizda ir specifikacijos gali skirtis nuo tikrųjų jūsų įsigytų produktų, dėl tolesnių patobulinimų.

## Pateikti priedai

Prieš naudodami gaminį patikrinkite, ar yra visi priedai. Prekių numeriai galioja 2021 m. birželio mėn. Jie gali būti keičiami.

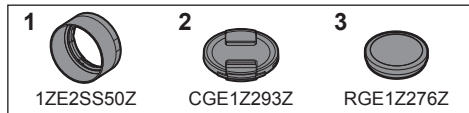

1 Objektyvo gaubtas

2 Objektyvo dangtelis\*

3 Objektyvo galinis dangtelis\*

\*Pirkimo metu yra uždėtas ant objektyvo.

## Komponentų pavadinimai ir funkcijos

---

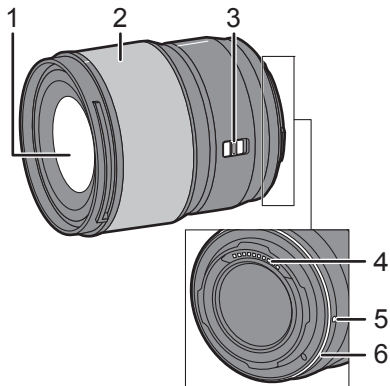

1 Objektivo paviršius

2 Fokusavimo žiedas

Pasuka fokusavimo žiedą, kad būtų galima sufokusuoti, kai yra nustatytas MF (Manual Focus). Galima nustatyti, kiek fokusas judės su fokusavimo žiedu, naudojant suderinamų skaitmeninių fotoaparatus meniu. Išsamiau skaitykite skaitmeninio fotoaparato naudojimo instrukcijoje.

3 AF/MF jungiklis

Perjungia tarp AF (automatinis fokusavimas) ir MF (rankinis fokusavimas).

- Kai skaitmeninis fotoaparatas yra nustatytas į MF, jis veiks MF režime nepriklausomai nuo AF/MF jungiklio nustatymo.

4 Kontaktiniai taškai

5 Objektivo tvirtinimo ženklas

6 Objektivo tvirtinimo gumelė

### Pastaba

- Fotografuojant vaizdo įrašą, kai kuriose situacijose gali būti girdimas objektyvo AF veikimas. Tokiu atveju patartina pereiti prie MF.

## Objektyvo pritvirtinimas

Norėdami gauti informacijos, kaip pritvirtinti objektyvą, žr. skaitmeninio fotoaparato naudojimo instrukciją.

• Išjungti skaitmeninį fotoaparata, pritvirtinkite objektyvą.

• Nuėmę objektyvo galinį dangtelį, pritvirtinkite objektyvą.

• Nuėmę objektyvą nuo skaitmeninio fotoaparato, būtinai pritvirtinkite objektyvo dangtelį ir objektyvo galinį dangtelį, kad į vidų nepatektų dulkių ir kitų dalelių.

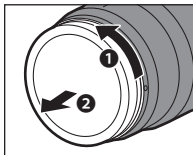

### ■ Objektyvo gaubto tvirtinimas

1 Sutapdinkite ženklą **A** (  ) ant objektyvo gaubto su ženklu ant objektyvo galo.

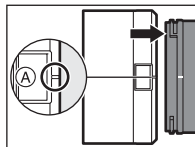

2 Pasukite objektyvo gaubtą rodyklės kryptimi, kad ženklas **B** (  ) ant objektyvo gaubto sutaptų su ženklu ant objektyvo galo.

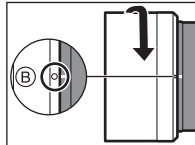

• Pritvirtinkite objektyvo gaubtą sukdami, kol jis spragtels.

### ■ Objektyvo gaubto nuėmimas

Spausdami objektyvo gaubto mygtuką **C**, sukite objektyvo gaubtą rodyklės kryptimi ir išimkite.

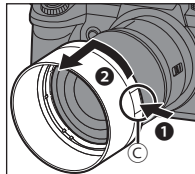

## Pastaba

- Nešiojant objektyvo gaubtą galima pritvirtinti atvirkštine kryptimi.
- 1 Sutapdinkite ženklą **(B)** ant objektyvo gaubto su ženklu ant objektyvo galo.
  - 2 Pritvirtinkite objektyvo gaubtą, pasukdami jį rodyklės kryptimi, kol jis spragtels.

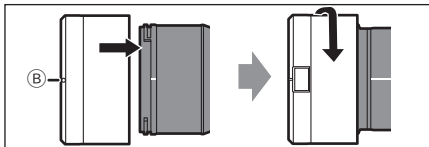

- Fotografuojant su blykste rekomenduojama nuimti objektyvo gaubtą, nes jis gali užblokuoti blykstės šviesą.
- Siekiant išvengti objektyvo numetimo, objektyvo negalima nešioti laikant tiesiai už gaubto.

## ■ Filto naudojimo pastabos

- Galima pritvirtinti objektyvo dangtelį arba objektyvo gaubtą su jau pritvirtintu filtru.
- Jei vienu metu prijungiami keli filtrai, įrašytuose vaizduose gali matytis tam tikras vinjetavimas.
- Objektyvo priekyje neįmanoma tvirtinti jokių kitų daiktų, išskyrus filtrus, pvz., konversijos objektyvu arba adapterio, ir naudoti jį kartu su šiuo objektyvu. Jei tokie daiktai yra prijungiami, galima sugadinti objektyvą.



## **Naudojimo atsargumo priemonės**

- **Nepurškite ant objektyvo insekticidų arba lakiųjų cheminių medžiagų.**
  - Patekusios ant objektyvo, šios medžiagos gali pažeisti išorinį dėklą arba dėl jų gali nusilupti dažai.
- **Nenukreipkite objektyvo į saulę arba kitus stiprius šviesos šaltinius.**
  - Dėl to į objektyvą gali būti sukoncentruotas pernelyg didelis šviesos kiekis, kuris gali sukelti gaisrą arba sugadinti fotoaparata.
- **Nenaudokite prietaiso, ilgą laiką tiesiogiai liesdami objektyvą žemoje temperatūroje.**
  - Šaltoje aplinkoje (žemesnėje, kaip 0 °C (32 °F) temperatūroje, pavyzdžiui, slidinėjimo trasose), ilgalaikis tiesioginis sąlytis su objektyvo dalimis gali sukelti odos sužalojimus. Naudodamiesi objektyvu ilgą laiką naudokite pirštines ar panašias rankų apsaugos priemonės.
- **Valydami švelniai nuvalykite minkštu sausu skudurėliu, kuris neskleidžia dulkių.**
  - Nenaudokite tirpiklių, tokių kaip benzinas, skiedikliai, alkoholis, virtuvės valikliai ir kt., nes dėl jų gali kilti problemų, pvz., deformuotis korpusas arba nusilupti danga.
  - Nenaudokite servetėlių su cheminėmis medžiagomis.
- Nelaikykite gaminių iš gumos, PVC ar panašių medžiagų taip, kad jie liestųsi su objektyvu ilgą laiką.
- Neardykite ir nekeiskite šio gaminio.
- Kai objektyvas nebus naudojamas ilgą laiką, rekomenduojame laikyti jį kartu su laikyti sausikliu (silikageliu).

- Prieš fotografuodami patikrinkite visas dalis, kai nenaudojate objektyvo ilgą laiką.
- Venkite naudoti ar laikyti objektyvą bet kurioje iš šių vietų, nes jose fotoaparatas gali sugesti:
  - Tiesioginiuose saulės spinduliuose arba vasarą paplūdimyje
  - Nelaikykite vietoje, kuriose yra aukšta temperatūra ir drėgmė, arba esant dideliems temperatūros ir drėgmės pokyčiams
  - Nelaikykite smėlėtoje arba dulkėtoje vietoje
  - Netoli ugnies
  - Netoli šildytuvų, oro kondicionierių ar drėkintuvų
  - Ten, kur objektyvas gali sušlapti nuo vandens
  - Kur yra vibracija
  - Automobiliuose
- Taip pat skaitykite skaitmeninio fotoaparato naudojimo instrukcijas.

## **Gedimų šalinimas**

**Kai skaitmeninis fotoaparatas įjungiamas arba išjungiamas arba objektyvas purtomas, girdisi tarškantis garsas ir pan.  
Fotografuojant iš objektyvo skamba garsas.**

- Tai vidinio objektyvo judėjimo arba diafragmos veikimo garsas. Tai nėra gedimas.

# Techniniai duomenys

Specifikacijos gali keistis, siekiant pagerinti veikimą.

## SKAITMENINIO FOTOAPARATO „LUMIX S 50 mm F1,8“ KEIČIAMAS OBJEKTYVAS

<b>Apsodas</b>	„Leica“ fotoaparato AG „L-Mount“
<b>Židinio nuotolis</b>	f = 50 mm
<b>Objektyvo konstrukcija</b>	9 elementų 8-oje grupių (3 asferiniai objektyvai, 1 ED objektyvas, 1 UHR objektyvas)
<b>Diafragmos tipas</b>	9 diafragmų lapeliai / apskrita diafragma
<b>Maksimali diafragma</b>	F1,8
<b>Minimali diafragmos reikšmė</b>	F22
<b>Vaizdo kampas</b>	47°
<b>Sufokusuotas atstumas</b>	nuo 0,45 m (1,48 pėdos), iki ∞ (nuo židinio nuotolio atskaitos linijos)
<b>Didžiausias vaizdo priartinimas</b>	0,14x
<b>Optinis vaizdo stabilizatorius</b>	Ne
<b>Filtro skersmuo</b>	67 mm
<b>Maksimalus skersmuo</b>	Ø 73,6 mm (2,9 colio)
<b>Bendras ilgis</b>	Apytiksliai 82,0 mm (3,2 colio) (nuo objektyvo galo iki objektyvo laikiklio pagrindo pusės)
<b>Masė (svoris)</b>	Apytiksliai 300 g (0,66 svarų)
<b>Apsauga nuo dulkių ir pusrū</b>	Taip
<b>Rekomenduojama darbinė temperatūra</b>	nuo -10 °C iki 40 °C
<b>Leistina santykinis drėgnis</b>	Sant. drėgn. nuo 10 % iki 80 %

## **„Panasonic“ gaminys**

Šiam gaminiui taikoma „Panasonic“ elektroninė garantija

Prašome išsaugoti pirkimo kvitą

Garantijos sąlygas ir informaciją apie šį gaminį galite atsisiųsti iš [www.panasonic.com/lt](http://www.panasonic.com/lt)

arba skambinkite šiais numeriais: 52053155 – telefonas skambučiams iš fiksuotojo ryšio tinklo

Gamintojas: „Panasonic Corporation“  
Kadoma, Osaka, Japonija

Atstovas Europoje: „Panasonic Marketing Europe“ GmbH  
„Panasonic Testing Centre“  
Winsbergring 15, 22525 Hamburgas, Vokietija

---

**„Panasonic Corporation“**

Svetainė: <http://www.panasonic.com>